

**DO NOT PRINT THIS PAGE -
IT IS FOR INFORMATION ONLY**



Artwork done by Impala Services Ltd
Info@impala-tach.com



SEPARATIONS	JOB INFO			
 PROCESS BLACK	KNG #: KNG-737-0005 Agency Job #: – Product Description: T Shape Angled Glass Cooker Hood	Kingfisher Contact: Stephanie Rankin / Jet Deng EAN: 5059340445953 5059340445946 / 5059340445939 / 5059340445922 Vendor: Global Asia No. of New Line Drawings: 0 Page Size: A5 / No. of Pages:		
VERSION #				
1 28/04/22 Mohit	2 11/05/22 Mohit	3 31/05/22 Mohit	4 09/06/22 Mohit	5 XX/XX/21 XXX
<p>This file is the property of Kingfisher Group Plc. No copying, alteration or amendment is permitted without written authorisation from the Kingfisher Brand Team.</p> <p>翠丰集团不会以专色(PMS)作参考, 请参照已提供的印刷标准及Lab色彩数值生产以符合印刷品之标准。本文件的版权归翠丰集团所有。未经翠丰品牌团队的书面同意, 不得对本文件进行复制、变更或修改。</p>				

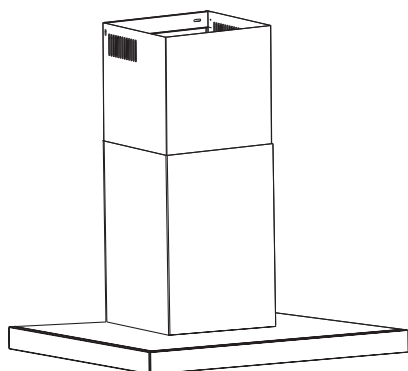
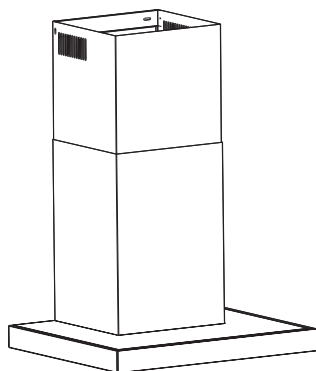

EN T Shape Hood
FR Hotte en T
PL Okap kominowy
RO Hotă în formă de T
ES Campana con
forma de T
PT Exaustor em
forma de T

- EN IMPORTANT** - These instructions are for your safety. Please read through them thoroughly prior to handling the product and retain them for future reference.
- FR IMPORTANT** : Ces instructions sont données pour votre sécurité. Merci de les lire attentivement avant de manipuler le produit et de les conserver pour référence.
- PL WAŻNE** — Niniejsza instrukcja została opracowana w celu zapewnienia bezpieczeństwa użytkownikowi. Należy ją dokładnie przeczytać przed obsługą produktu i zachować do wykorzystania w przyszłości.
- RO IMPORTANT** - Aceste instrucțiuni sunt pentru siguranța ta. Citește-le cu atenție înainte de montarea produsului și păstrează-le pentru consultare ulterioară.
- ES IMPORTANTE:** Estas instrucciones son para su propia seguridad. Léelas atentamente antes de manipular el producto y guárdelas para futuras consultas.
- PT IMPORTANTE** - Estas instruções são para sua segurança. Leia-as atentamente antes de manusear o produto e guarde-as para consultas futuras.

V10622_5059340445953_BX220IM

CLBH60ASBL
5059340445953

GHBH60ASBL
5059340445946

CLBH90ASBL
5059340445939

GHBH90ASBL
5059340445922

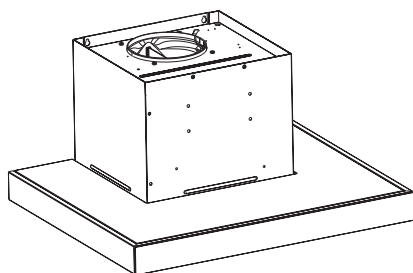

01. x1

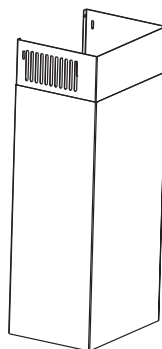

02. x1

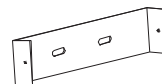

03. x1

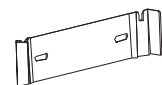

04. x1



05. x1



06. x8
(4 x 32mm)



07. x8



08. x4
(4 x 10mm)

EN Not included
FR Non inclus
PL Brak w zestawie
RO Neinclus
ES No incluido
PT Não incluído



VENT PACK
(Ø150mm)
3663602843153



CARBFILT4
3663602843092

EN You will need FR Vous aurez besoin de PL Będziesz potrzebować
RO Vei avea nevoie de ES Necesitará PT Vai precisar de

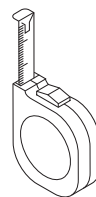
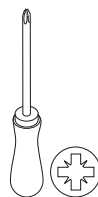

EN Contents FR Table des matières PL Spis treści RO Cuprins
ES Contenido PT Conteúdo

EN	FR	PL	RO	ES	PT
Safety	3 Sécurité	11 Bezpieczeństwo	21 Siguranță	31 Seguridad	39 Segurança
Guarantee	10 Garantie	20 Gwarancja	30 Garanție	39 Garantía	48 Garantia
Installation	58 Installation	58 Instalacja	58 Montare	58 Instalación	58 Instalação
Use	69 Utilisation	74 Użytkowanie	79 Utilizare	84 Uso	89 Utilização
Functions & Settings	69 Fonctions et réglages	74 Funkcje i ustawienia	79 Funcții și setări	84 Funciones y configuración	89 Funções e configurações
Care & maintenance	99 Entretien et maintenance	101 Czyszczenie i konserwacja	103 Îngrijire și întreținere	105 Cuidados y mantenimiento	107 Cuidados e manutenção



EN **Before you start**

These instructions are for your safety. Please read the following instructions carefully before proceeding with the installation and use of this appliance.



**WARNING: ALL
INSTALLATION
WORK MUST BE
CARRIED OUT BY A
SUITABLY QUALIFIED
PERSON, STRICTLY
FOLLOWING
LOCAL BUILDING
REGULATIONS
AND THESE
INSTRUCTIONS.**

- To avoid the risks that are always present when you use an electrical appliance it is important that this cooker hood is installed correctly and that you read the safety instructions carefully to avoid misuse and hazards. After unpacking the cooker hood please check that it is not damaged. If in doubt, do not use the appliance but contact Customer Services

on 0800 324 7818 (UK) and 1-800 932 230 (Eire).

- Check the package and make sure you have all of the parts listed and decide upon the appropriate location for your product. If this product contains glass please take care with fitting or handling to prevent personal injury or damage to the product. The specification plate shown on this appliance displays all the necessary identification information for ordering replacement parts. If you sell the appliance, give it away, or leave it behind when you move house, please ensure that you pass on this manual so that the new owner can become familiar with the appliance and its safety warning.

Safety



WARNING: THERE IS A RISK OF ELECTRIC SHOCK AND FIRE IF CLEANING IS NOT CARRIED OUT IN ACCORDANCE WITH THESE INSTRUCTIONS.



WARNING: WHERE APPLICABLE, THIS APPLIANCE IS SUPPLIED WITH FIXINGS. PLEASE ENSURE YOU USE THE CORRECT FIXINGS SUITABLE FOR THE SUBSTRATE WHERE THE APPLIANCE WILL BE INSTALLED AND THAT THEY ARE ABLE TO SUPPORT THE WEIGHT OF THE APPLIANCE.



WARNING: USE ONLY THE SAME SIZE OF FITTINGS AND MOUNTING SCREWS AS RECOMMENDED IN THIS INSTRUCTION

MANUAL. FAILURE TO FOLLOW THESE INSTRUCTIONS MAY RESULT IN ELECTRICAL HAZARDS.





WARNING: SWITCH OFF THE APPLIANCE AT THE MAINS SUPPLY BEFORE CARRYING OUT ANY MAINTENANCE WORK OR CLEANING.



WARNING: ACCESSIBLE PARTS MAY BECOME HOT WHEN USED WITH COOKING APPLIANCES. CHILDREN LESS THAN 8 YEARS OF AGE SHALL BE KEPT AWAY UNLESS CONTINUOUSLY SUPERVISED CARE SHOULD BE TAKEN TO AVOID TOUCHING THE APPLIANCE.

 **WARNING:** DO NOT FLAMBE UNDER THE HOOD. TO AVOID THE RISK OF FIRE, CLEAN OR REPLACE THE GREASE FILTER REGULARLY AND CLOSELY MONITOR PANS CONTAINING HOT OIL.

 **WARNING:** MEANS FOR FULL DISCONNECTION MUST BE INCORPORATED IN THE FIXED WIRING IN ACCORDANCE WITH THE LOCAL WIRING INSTALLATION RULES FOR YOUR COUNTRY. AN ALL-POLE DISCONNECTION SWITCH HAVING A CONTACT SEPARATION OF AT LEAST 3MM IN ALL POLES SHOULD BE CONNECTED DURING INSTALLATION.

 **WARNING:** WHEN THE EXTRACTOR HOOD IS LOCATED ABOVE AN APPLIANCE, THE MINIMUM DISTANCE BETWEEN THE SUPPORTING SURFACE FOR THE COOKING VESSELS ON THE HOB, THE COOKING VESSELS ON THE HOB AND THE LOWEST PART OF THE HOOD SHALL BE:

- GAS HOBS
≥ 760 MM
- ELECTRIC HOBS
≥ 650 MM

 **WARNING:** BEFORE CONNECTING THE HOOD, CHECK THAT THE SUPPLIED VOLTAGE AND FREQUENCY MATCH WITH THAT INDICATED ON THE APPLIANCE RATING PLATE. FAILURE TO INSTALL THE APPLIANCE

IN ACCORDANCE WITH THESE INSTRUCTIONS MAY RESULT IN A SAFETY HAZARD. IF IN DOUBT, ASK FOR ADVICE INSTORE OR FROM A QUALIFIED INSTALLER.



WARNING: CONSULT LOCAL REGULATIONS REGARDING EXTRACTION OUTLETS AND ENSURE THESE ARE COMPLIED WITH. DO NOT CONNECT THE HOOD TO A VENTILATION OR HOT AIR DUCT CONTAINING COMBUSTION FUMES FROM BURNING GAS OR OTHER FUELS. CONFIRM THAT ROOM VENTILATION IS APPROPRIATE WITH THE LOCAL AUTHORITIES.



WARNING: THE HOOD MAY STOP WORKING DURING AN ELECTROSTATIC DISCHARGE (E.G. LIGHTNING). THIS INVOLVES NO RISK OF DAMAGE. SWITCH OFF THE ELECTRICITY SUPPLY TO THE HOOD AND RECONNECT AFTER ONE MINUTE.



WARNING: THIS APPLIANCE CAN BE USED BY CHILDREN AGED FROM 8 YEARS AND ABOVE AND PERSONS WITH REDUCED PHYSICAL, SENSORY OR MENTAL CAPABILITIES OR LACK OF EXPERIENCE AND KNOWLEDGE IF THEY HAVE BEEN GIVEN SUPERVISION OR INSTRUCTION CONCERNING USE OF THE APPLIANCE

IN A SAFE WAY AND UNDERSTAND THE HAZARDS INVOLVED. CHILDREN SHALL NOT PLAY WITH THE APPLIANCE. CLEANING AND USER MAINTENANCE SHALL NOT BE MADE BY CHILDREN WITHOUT SUPERVISION. KEEP THE APPLIANCE AND ITS SUPPLY CORD OUT OF THE REACH OF CHILDREN LESS THAN 8 YEARS OLD.

- If the supply cord is damaged, it must be replaced by the manufacturer, its service agent or similarly qualified persons in order to avoid a safety hazard.
- Do not install the appliance outdoors in a damp place or in an area which may be prone to water leaks such as under or near a sink unit. In the event of a water leak affecting the appliance, do not use and contact customer services to arrange for inspection.
- Do not use flammable sprays in close vicinity to the appliance.
- Please dispose of the packing material carefully. There is a fire risk if cleaning is not carried out in accordance with the instructions. Refer to the Care and Maintenance sections carefully for details on how to clean and replace the aluminium and carbon filters (if fitted).
- The LED lamps in this appliance are not replaceable by the consumer. If a lamp fails, please contact the customer helpline at the end of Care & maintenance to arrange an engineer visit.
- Do not use a steam cleaner for care and maintenance.
- The appliance is not intended to be operated by means of an external timer or separate remote control system.
- There shall be adequate ventilation of the room when the hood is used at the same time as appliances burning gas or other fuels. Ensure that the negative pressure of the installation site does not exceed 4 Pa (0.04 mbar) to ensure combustion fumes are not drawn back into the room.

- Do not use the hood if it shows signs of damage or imperfection. Contact customer services for assistance.
- The manufacturer declines all liability for personal or material damage as a result of misuse or incorrect installation of this appliance.
- The appliance is for domestic use only as an extractor hood.

Electrical Installation

All installation must be carried out by a competent person or qualified electrician. Before connecting the mains supply ensure that the mains voltage corresponds to the voltage on the rating plate.

Direct Connection

The appliance must be connected directly to the mains using an omnipolar circuit breaker with a minimum opening of 3mm between the contacts.

The installer must ensure that the correct electrical connection has been made and that it complies with the wiring diagram.

The cable must not be bent or compressed.

Regularly check the power plug and power cord for damage. If the supply cord is damaged, it must be replaced by a special cord or assembly available from the manufacturer or its service agent.



WARNING: THIS IS A CLASS I APPLIANCE AND MUST BE EARTHED

This appliance is supplied with a 3 core mains cable coloured as follows:

Brown = L or Live

Blue = N or Neutral

Green and Yellow = E or Earth 

This appliance should be connected directly to the consumer unit with a 3 Amp Residual Current Device (RCD) protecting its circuit.

To avoid the risks that are always present when you use an electrical appliance it is important that this appliance is installed correctly and that you read the safety instructions carefully to avoid misuse and hazards. Please keep this instruction booklet for future reference and pass it on to any future owners. After unpacking the appliance please check that it is not damaged. If in doubt, do not use the appliance but contact Customer Services.

The manufacturer declines all liability for damage caused to persons and objects due to incorrect or improper installation of the appliance. Any permanent electrical installation must comply with the latest wiring regulations applicable to your country and for your own safety a qualified electrician or contractor should undertake the electrical installation.

The appliance is supplied from the factory to use external ducting (not supplied). Should you wish to use this in recirculation mode only, please fit the correct carbon filter (not supplied).

Technical data

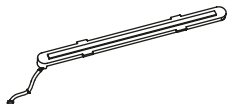
Supply voltage	220-240V~ 50Hz
Power consumption - Fan	110 W
Power consumption - Cooking Light	1 x 5 W Max
Power consumption - Total	115 W
Protection class	I
IL COSD Code - Cooking Light	DSL - 5 - S - 385mm x 10mm 

Information for EU No. 66/2014 and No. 65/2014

A. Information of the cooker hood (www.diy.com)

	Value
Trademark	Cooke&Lewis GoodHome
Model identification	CLBH60ASBL CLBH90ASBL GHBH60ASBL GHBH90ASBL
Annual Energy Consumption (AEC hood) (kWh/year)	18.9
Energy Efficiency class	A+
Fluid Dynamic Efficiency	30.4
Fluid Dynamic Efficiency class	A
Lighting Efficiency (LEhood) (lux/W)	600mm: 94 900mm: 83
Lighting Efficiency class	A
Grease Filtering Efficiency (GFE hood)	600mm: 68.9 900mm: 73.5
Grease Filtering Efficiency class (GFEhood)	D
Minimum air flow at working point (in normal use) (m ³ /h)	146.2
Maximum air flow at working point (in normal use) (m ³ /h)	385.6
Maximum air flow at highest setting (Qmax) (m ³ /h)	397.2
Maximum air flow at highest setting (Qmax) (m ³ /h) (with Boost)	571.5
Weighted sound power level at minimum setting (LWA) (dB)	46
Weighted sound power level at maximum setting (LWA) (dB)	63
Sound power level of boost if any (LWA) (dB)	70

Measured power consumption off mode (Po) (W)	0.31
Measured power consumption in standby mode (Ps) (W)	-
Time increase factor (f)	0.9
Energy Efficiency Index (EElhood)	43.3
Measured air flow rate at best efficiency point (QBEP) (m ³ /h)	238.0
Measured air pressure at best efficiency point (PBEP) (Pa)	214
Measured electric power input at best efficiency point (WBEP) (W)	46.5
Nominal power of the lighting system (WL) (W)	5.0
Average illumination of the lighting system on the cooking surface (Emiddle) (lux)	600mm: 281 900mm: 248

The measurement and calculation method of the above table was done in accordance with Commission Delegated Regulation (EU) No 65/2014 & Commission Regulation (EU) No 66/2014.

B. The following shows how to reduce total environmental impact (e.g. energy use) of the cooking process.

1. Install the cooker hood in a proper place where there is efficient ventilation.
2. Clean the cooker hood regularly so as not to block the airway.
3. Remember to switch off the cooker hood light after cooking.
4. Remember to switch off the cooker hood after cooking.

C. Information for dismantling.

This appliance cannot be dismantled by the user, other than that as shown in the original assembly of the user manual.

At the end of its useful life, the appliance should not be disposed of with household waste. Check with your local governmental authority, domestic waste disposal services or the retailer where the product was bought for recycling advice.

Recycling & disposal



Waste electrical products (WEEE) should not be disposed of with household waste.

Please recycle where facilities exist. Check with your local governmental authority, domestic waste disposal services or the retailer where the product was bought for recycling advice.

The wheellie bin symbol on the product or its packaging indicates that this product cannot be treated as normal household waste. This product must be handed over to an electric and electronic equipment collection point for recycling. On ensuring that this product is disposed of correctly, you will help to avoid possible negative consequences for the environment and public health, which could occur if this product is not handled correctly.

Guarantee

We take special care to select high quality materials and use manufacturing techniques that allow us to create products incorporating design and durability. This cooker hood has a manufacturer's guarantee of 2 years against manufacturing defects, from the date of purchase (if bought in store) or date of delivery (if bought online), at no additional cost for normal (non-professional or commercial) household use.

To make a claim under this guarantee, you must present your proof of purchase (such as a sales receipt, purchase invoice or other evidence admissible under applicable law), please keep your proof of purchase in a safe place. For this guarantee to apply, the product you purchased must be new, it will not apply to second hand or display products. Unless stated otherwise by applicable law, any replacement product issued under this guarantee will only be guaranteed until expiry of the original period guarantee period.

This guarantee covers product failures and malfunctions provided the product was used for the purpose for which it is intended and subject to installation, cleaning, care and maintenance in accordance with the information contained in these terms and conditions, in the user manual and standard practice, provided that standard practice does not conflict with the user manual.

This guarantee does not cover defects and damage caused by normal wear and tear or damage that could be the result of improper use, faulty installation or assembly, neglect, accident, misuse, or modification of the product. Unless stated otherwise by applicable law, this guarantee will not cover, in any case, ancillary costs (shipping, movement, costs of uninstalling and reinstalling, labour etc), or direct and indirect damage.

If the product is defective, we will, within a reasonable time, repair.

Rights under this guarantee are enforceable in the country in which you purchased this product. Guarantee related queries should be addressed to the store you purchased this product from.

The guarantee is in addition to and does not affect your statutory rights.

IMPORTANT - RETAIN THIS INFORMATION FOR FUTURE REFERENCE: READ CAREFULLY

FR Avant de commencer

Ces consignes concernent votre sécurité. Lire attentivement les instructions suivantes avant de procéder à l'installation et à l'utilisation de cet appareil.



AVERTISSEMENT :
TOUTES LES INSTALLATIONS DOIVENT ÊTRE EFFECTUÉES PAR UNE PERSONNE DÛMENT QUALIFIÉE, EN SUIVANT RIGOREUSEMENT LES RÉGLEMENTATIONS LOCALES EN MATIÈRE DE CONSTRUCTION ET LES PRÉSENTES INSTRUCTIONS.

- Afin de prévenir tout risque lors de l'utilisation d'un appareil électrique, il est important d'installer cette hotte correctement et de lire attentivement les consignes de sécurité afin d'éviter une mauvaise utilisation et tout danger. Après avoir retiré l'emballage de la hotte, vérifier

que cette dernière n'est pas endommagée. En cas de doute, ne pas utiliser l'appareil et contacter le service client au 0805 114 951.

- Contrôler l'emballage et s'assurer de disposer de toutes les pièces répertoriées, puis choisir l'emplacement approprié du produit. Si ce produit contient du verre, rester prudent lors du montage ou de la manipulation pour éviter toute blessure ou tout dommage du produit. La plaque signalétique placée sur l'appareil affiche toutes les informations d'identification nécessaires pour commander des pièces de rechange. En cas de vente ou de don de l'appareil, ou encore s'il est laissé sur place lors d'un déménagement, s'assurer de remettre cette notice au nouveau propriétaire afin qu'il puisse se familiariser avec l'appareil et les avertissements de sécurité.

Sécurité



AVERTISSEMENT :
UN RISQUE DE CHOC ÉLECTRIQUE ET D'INCENDIE PEUT SURVENIR SI LE NETTOYAGE N'EST PAS EFFECTUÉ CONFORMÉMENT À CES INSTRUCTIONS.



AVERTISSEMENT :
LE CAS ÉCHÉANT, CET APPAREIL EST FOURNI AVEC DES FIXATIONS. LORS DE L'INSTALLATION DE L'APPAREIL, VEILLER À UTILISER LES FIXATIONS ADAPTÉES AU SUPPORT ET S'ASSURER QU'ELLES SONT EN MESURE DE SUPPORTER LE POIDS DE L'APPAREIL.



AVERTISSEMENT :
UTILISER
UNIQUEMENT DES
RACCORDS ET DES
VIS DE FIXATION
AUX DIMENSIONS
RECOMMANDÉES
DANS CETTE
NOTICE. LE NON-
RESPECT DES
PRÉSENTES
INSTRUCTIONS
PEUT ENTRAÎNER
UN DANGER
ÉLECTRIQUE.



AVERTISSEMENT :
ÉTEINDRE
L'APPAREIL EN
DÉBRANCHANT
LE CÂBLE
D'ALIMENTATION
AVANT D'EFFECTUER
TOUT ENTRETIEN
OU NETTOYAGE.



AVERTISSEMENT :
LES PARTIES
ACCESSIBLES
PEUVENT DEVENIR
CHAUDES
LORSQU'ELLES
SONT UTILISÉES
AVEC DES

APPAREILS
DE CUISSON.
IL CONVIENT
D'ÉLOIGNER LES
ENFANTS DE MOINS
DE 8 ANS, À MOINS
QU'ILS NE SOIENT
SURVEILLÉS EN
PERMANENCE, AFIN
D'ÉVITER TOUT
CONTACT AVEC
L'APPAREIL.



AVERTISSEMENT :
NE PAS FLAMBER
D'ALIMENTS SOUS
LA HOTTE. AFIN
D'ÉVITER TOUT
RISQUE D'INCENDIE,
NETTOYER OU
REPLACER LE
FILTRE À GRAISSE
RÉGULIÈREMENT
ET SURVEILLER
DE PRÈS LES
CASSEROLES
CONTENANT DE
L'HUILE CHAUDE.



AVERTISSEMENT :
DES DISPOSITIFS DE
COUPURE TOTALE
DOIVENT ÊTRE
INCORPORÉS DANS
LE CÂBLAGE FIXE
CONFORMÉMENT
AUX
RÉGLEMENTATIONS
LOCALES RELATIVES
À L'INSTALLATION
ÉLECTRIQUE DE
VOTRE PAYS. IL
CONVIENT DE
CONNECTER UN
INTERRUPTEUR
DE DÉCONNEXION
OMNIPOLAIRE
COMPORTANT
UNE SÉPARATION
DES CONTACTS
D'AU MOINS 3MM
POUR TOUS LES
PÔLES, LORS DE
L'INSTALLATION.



AVERTISSEMENT :
LORSQUE LA
HOTTE EST PLACÉE
AU-DESSUS
D'UN APPAREIL
ÉLECTROMÉNAGER,
LA DISTANCE

MINIMALE ENTRE
LA SURFACE DE
SUPPORT DES
RÉCIPIENTS DE
CUISSON SUR
LA PLAQUE DE
CUISSON ET LA
PARTIE LA PLUS
BASSE DE LA HOTTE
DOIT ÊTRE D'AU
MOINS :

- \geq 760MM POUR
LES PLAQUES DE
CUISSON À GAZ
- \geq 650MM POUR
LES PLAQUES
DE CUISSON
ÉLECTRIQUES



AVERTISSEMENT :
AVANT DE
BRANCHER LA
HOTTE, VÉRIFIER
QUE LA TENSION
D'ALIMENTATION
ET LA FRÉQUENCE
CORRESPONDENT À
CE QUI EST INDIQUÉ
SUR LA PLAQUE
SIGNALÉTIQUE
DE L'APPAREIL.
LE NON-RESPECT
DES PRÉSENTES

INSTRUCTIONS
D'INSTALLATION DE
L'APPAREIL PEUT
ENTRAÎNER UN
RISQUE D'ACCIDENT.
EN CAS DE DOUTE,
DEMANDER CONSEIL
EN MAGASIN OU À
UN INSTALLATEUR
QUALIFIÉ.



AVERTISSEMENT :
CONSULTER LES
RÉGLEMENTATIONS
LOCALES
CONCERNANT
LES SORTIES
D'EXTRACTION ET
S'ASSURER QUE
LES SORTIES SONT
CONFORMES. NE
PAS BRANCHER
LA HOTTE SUR
UN CONDUIT DE
VENTILATION
OU D'AIR CHAUD
ASPIRANT DES
FUMÉES DE
COMBUSTION
PROVENANT DE
GAZ COMBUSTIBLE
OU D'AUTRES
COMBUSTIBLES.

S'ASSURER QUE
LA VENTILATION
DE LA PIÈCE
EST EFFECTUÉE
CONFORMÉMENT
AUX EXIGENCES
DES AUTORITÉS
LOCALES.



AVERTISSEMENT :
LA HOTTE PEUT
CESSER DE FONC-
TIONNER PENDANT
UNE DÉCHARGE
ÉLECTROSTATIQUE
(FOUDRE, P. EX.).
CELA NE PRÉSENTE
AUCUN RISQUE
D'ENDOMMAGE-
MENT. COUPER
L'ALIMENTATION
ÉLECTRIQUE DE LA
HOTTE ET LA RE-
BRANCHER AU BOUT
D'UNE MINUTE.



AVERTISSEMENT :
CET APPAREIL
PEUT ÊTRE UTILISÉ
PAR DES ENFANTS
ÂGÉS DE 8 ANS ET
PLUS ET PAR DES
PERSONNES AYANT
DES CAPACITÉS

PHYSIQUES,
SENSORIELLES
OU MENTALES
RÉDUITES, OU
PRÉSENTANT
UN MANQUE
D'EXPÉRIENCE
ET DE
CONNAISSANCES,
À CONDITION
QU'ILS SOIENT
CORRECTEMENT
SURVEILLÉS OU
QU'ILS AIENT REÇU
DES INSTRUCTIONS
CONCERNANT
L'UTILISATION DE
L'APPAREIL EN
TOUTE SÉCURITÉ
ET QU'ILS
COMPRENENT
LES RISQUES
ENCOURUS. LES
ENFANTS NE
DOIVENT PAS JOUER
AVEC L'APPAREIL.
LE NETTOYAGE
ET L'ENTRETIEN
PAR L'USAGER NE
DOIVENT PAS ÊTRE
EFFECTUÉS PAR
DES ENFANTS SANS

SURVEILLANCE.
TENIR L'APPAREIL
ET SON CÂBLE
D'ALIMENTATION
HORS DE PORTÉE
DES ENFANTS DE
MOINS DE 8 ANS.

- Si le cordon d'alimentation est endommagé, il doit être remplacé par le fabricant, son prestataire de service ou par une personne qualifiée afin d'éviter tout risque pour la sécurité.
- Ne pas installer l'appareil à l'extérieur, dans un endroit humide ou dans une zone pouvant présenter des fuites d'eau (par exemple, sous ou près d'un évier). En cas de fuite d'eau susceptible d'endommager l'appareil, ne pas utiliser l'appareil et contacter le service client afin de planifier une inspection.
- Ne pas utiliser d'aérosols à proximité de l'appareil.
- Jeter l'emballage avec soin. Il existe un risque d'incendie si le nettoyage n'est pas effectué conformément à ces instructions. Se référer à la section Entretien et maintenance pour en savoir plus sur la façon de nettoyer et de remplacer les filtres à

charbon et en aluminium (si la hotte en est équipée).

- Les lampes LED de cet appareil ne peuvent pas être remplacées par l'utilisateur. En cas de panne d'une lampe, contacter l'assistance téléphonique mentionnée à la fin de la section Entretien et maintenance afin de planifier un rendez-vous avec un technicien.
- Ne pas utiliser pas de nettoyeur à vapeur dans le cadre de l'entretien et de la maintenance.
- Cet appareil n'est pas destiné à être mis en marche à l'aide d'une minuterie externe ou d'un système de contrôle à distance autonome.
- La pièce doit être bien ventilée lorsque la hotte fonctionne en même temps que des appareils utilisant un gaz combustible ou d'autres combustibles. S'assurer que la pression négative du lieu d'installation n'excède pas 4Pa (0,04mbar) afin de garantir que les fumées de combustion ne sont pas renvoyées dans la pièce.
- Ne pas utiliser la hotte si elle présente des signes d'endommagement ou des défauts. Contacter le service client pour obtenir de l'aide.
- Le fabricant décline toute responsabilité en cas de dommages corporels ou matériels causés par une mauvaise utilisation ou une installation incorrecte de cet appareil.
- Cet appareil est destiné à un usage domestique uniquement en tant que hotte aspirante.

Installation électrique

Toute installation doit être effectuée par une personne compétente ou un électricien qualifié. Avant de brancher le câble d'alimentation, s'assurer que la tension du secteur correspond à la tension indiquée sur la plaque signalétique.

Raccordement direct

L'appareil doit être raccordé directement au secteur à l'aide d'un disjoncteur omnipolaire avec une ouverture minimale de 3mm entre les contacts.

L'installateur doit s'assurer que le raccordement électrique effectué est correct et qu'il respecte le schéma de câblage.

Le câble ne doit pas être plié ou comprimé.

Vérifier régulièrement que la fiche secteur et le cordon d'alimentation ne sont pas endommagés. Si le cordon d'alimentation est endommagé, il doit être remplacé par un cordon spécial ou un ensemble prévu à cet effet, disponible auprès du fabricant ou de son prestataire de service.



AVERTISSEMENT : IL S'AGIT D'UN APPAREIL ÉLECTROMÉNAGER DE CLASSE I. IL DOIT ÊTRE RACCORDÉ À LA TERRE

Cet appareil est livré avec un câble d'alimentation à 3 conducteurs présentant le code couleur suivant :

Marron = L ou Phase

Bleu = N ou Neutre

Vert et jaune = E ou Terre (⊕)

Cet appareil doit être raccordé directement au tableau électrique par l'intermédiaire d'un dispositif différentiel à courant résiduel (DDR) de 3A protégeant son circuit.

Afin d'éviter tout risque lors de l'utilisation d'un appareil électrique, il est important que celui-ci soit correctement installé et que les instructions de sécurité soient lues attentivement afin d'éviter une mauvaise utilisation et tout danger. Veiller à conserver cette notice pour toute référence ultérieure et à la transmettre aux prochains propriétaires. Après avoir déballé l'appareil, vérifier qu'il n'est pas endommagé. En cas de doute, ne pas utiliser l'appareil et contacter le service client.

Le fabricant décline toute responsabilité en cas de dommages corporels ou matériels causés par une mauvaise utilisation ou installation incorrecte de l'appareil. Toute installation électrique permanente doit être conforme aux dernières réglementations en matière d'installations électriques applicables dans votre pays et, pour votre propre sécurité, il convient qu'un électricien qualifié ou un entrepreneur effectue cette installation.

L'appareil fourni par l'usine est conçu pour utiliser un conduit d'évacuation externe (non fourni). Pour utiliser le mode de recyclage uniquement, équiper la hotte du filtre à charbon approprié (non fourni).

Données techniques

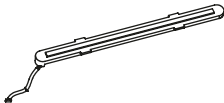
Tension d'alimentation	220-240V~ 50Hz
Consommation électrique - Ventilateur	110 W
Consommation électrique - éclairage de cuisson	1 x 5 W Max
Consommation électrique - Total	115 W
Catégorie de protection	I
Code ILCOSD - éclairage de cuisson	DSL - 5 - S - 385mm x 10mm 

Informations relatives aux règlements (UE) n° 66/2014 et n° 65/2014

A. Informations relatives à la hotte (www.diy.com)

	Valeur
Marque déposée	COOKE&LEWIS GOODHOME
Identification du modèle	CLBH60ASBL CLBH90ASBL GHBH60ASBL GHBH90ASBL
Consommation énergétique annuelle de la hotte (AEC hotte) (kWh/an)	18.9
Classe d'efficacité énergétique	A+
Efficacité fluidodynamique	30.4
Classe d'efficacité fluidodynamique	A

Efficacité lumineuse (LEhotte) (lux/W)	600mm: 94 900mm: 83
Classe d'efficacité lumineuse	A
Efficacité de filtration des graisses (GFEhotte)	600mm: 68.9 900mm: 73.5
Classe d'efficacité de filtration des graisses (GFEhotte)	D
Débit d'air minimal au point de travail (en utilisation normale) (m ³ /h)	146.2
Débit d'air maximal au point de travail (en utilisation normale) (m ³ /h)	385.6
Débit d'air maximal au réglage maximal (Qmax) (m ³ /h)	397.2
Débit d'air maximal au réglage maximal (Qmax) (m ³ /h) (avec Boost)	571.5
Niveau de puissance acoustique pondéré au réglage minimal (LWA) (dB)	46
Niveau de puissance acoustique pondéré au réglage maximal (LWA) (dB)	63
Niveau de puissance acoustique du Boost le cas échéant (LWA) (dB)	70
Consommation d'énergie mesurée en mode arrêt (Po) (W)	0.31
Consommation d'énergie mesurée en mode veille (Ps) (W)	-
Facteur d'augmentation du temps (f)	0.9
Indice d'efficacité énergétique (IEEhotte)	43.3
Débit d'air mesuré au point de rendement maximal (QBEP) (m ³ /h)	238.0
Pression d'air mesurée au point de rendement maximal (PBEP) (Pa)	214
Puissance électrique en entrée mesurée au point de rendement maximal (WBEP) (W)	46.5
Puissance nominale du système d'éclairage (WL) (W)	5.0
Éclairage moyen du système d'éclairage sur la surface de cuisson (Emilieu) (lux)	600mm: 281 900mm: 248

Les méthodes de mesure et de calcul du tableau ci-dessus ont été définies conformément au règlement délégué de la Commission (UE) n° 65/2014 et au règlement de la Commission (UE) n° 66/2014.

B. Ce qui suit explique comment réduire l'impact environnemental (p. ex., utilisation de l'énergie) du processus de cuisson.

1. Installer la hotte à un endroit approprié, où la ventilation est suffisante.
2. Nettoyer régulièrement la hotte afin de ne pas obstruer le conduit.
3. Ne pas oublier d'éteindre l'éclairage de la hotte après la cuisson.
4. Ne pas oublier d'éteindre la hotte après la cuisson.

C. Informations relatives au démontage.

L'utilisateur ne peut pas démonter cet appareil d'une autre manière que celle indiquée dans le manuel d'utilisation pour le montage initial.

À la fin de sa durée de vie, l'appareil ne doit pas être jeté avec les ordures ménagères. Pour obtenir des conseils sur le recyclage, consulter les autorités locales, les services d'enlèvement des ordures ménagères ou le distributeur chez qui le produit a été acheté.

Recyclage et mise au rebut



Les produits électriques usagés (DEEE) ne doivent pas être jetés avec les ordures ménagères.

Pour le recyclage, l'appareil doit être déposé dans un centre de collecte prévu à cet effet. Pour obtenir des conseils sur le recyclage, consulter les autorités locales, les services d'enlèvement des ordures ménagères ou le distributeur chez qui le produit a été acheté.

Le symbole de la poubelle barrée sur le produit ou son emballage indique que ce produit ne peut pas être traité comme un déchet ménager normal. Ce produit doit être remis à un point de collecte d'équipements électriques et électroniques pour être recyclé. En vous assurant que ce produit est éliminé correctement, vous contribuerez à éviter des conséquences potentiellement néfastes sur l'environnement et la santé publique suite à une mauvaise manipulation du produit.

Garantie

Nous veillons tout particulièrement à sélectionner des matériaux de haute qualité et à utiliser des techniques de fabrication qui nous permettent de créer des produits à la fois design et durables. Ce hotte aspirante bénéficie d'une garantie fabricant de 2 ans couvrant les défauts de fabrication à compter de la date d'achat (en cas d'achat en magasin) ou de la date de livraison (en cas d'achat sur Internet), sans coût supplémentaire pour une utilisation domestique normale (non commerciale ni professionnelle).

Pour déposer une réclamation au titre de cette garantie, vous devez présenter votre preuve d'achat (ticket de caisse, facture d'achat ou toute autre preuve recevable en vertu de la loi en vigueur). Conservez votre preuve d'achat dans un endroit sûr. Pour que cette garantie soit applicable, le produit que vous avez acheté doit être neuf. La garantie ne s'applique pas aux produits d'occasion

ou aux modèles d'exposition. Sauf indication contraire prévue par la loi en vigueur, tout produit de remplacement fourni au titre de la présente garantie ne sera garanti que jusqu'à expiration de la période de garantie initiale.

Cette garantie couvre les défaillances et dysfonctionnements du produit, sous réserve que le produit ait été utilisé conformément à l'usage pour lequel il a été conçu, qu'il ait été installé, nettoyé et entretenu conformément aux informations contenues dans les présentes conditions générales ainsi que dans le manuel d'utilisation, et conformément à la pratique, sous réserve que celles-ci n'aillent pas à l'encontre du manuel d'utilisation.

Cette garantie ne couvre pas les défauts et dommages causés par l'usure normale ni les dommages pouvant résulter d'une utilisation non conforme, d'une installation ou d'un assemblage défectueux, ou d'une négligence, d'un accident, d'une mauvaise utilisation ou d'une modification du produit. Sauf indication contraire prévue par la loi en vigueur, cette garantie ne couvre en aucun cas les coûts accessoires (expédition, transport, frais de désinstallation et réinstallation, main d'œuvre, etc.), ni les dommages directs et indirects.

Si le produit est défectueux, nous nous engageons, dans un délai raisonnable, à réparer.

Cette garantie est valable dans le pays où vous avez acheté ce produit. Toute demande au titre de la garantie doit être adressée au magasin où vous avez acheté ce produit.

Cette garantie s'ajoute à vos droits au titre de la loi, sans les affecter.

Si vous avez acheté ce produit en France, en plus de cette garantie commerciale, le vendeur reste tenu de respecter la garantie légale de conformité prévue par les articles L217-4 à L217-14 du Code de la consommation et aux articles qui concernent les vices cachés de la chose vendue dans les conditions prévues aux articles 1641 à 1648 et 2232 du Code civil. Le distributeur auprès duquel vous avez acheté ce produit répond de tout défaut de conformité ou vice caché du produit, conformément aux présentes dispositions.

En vertu de l'article L217-16 du Code de la consommation, lorsque l'acheteur demande au vendeur, pendant la durée de la garantie commerciale qui lui a été consentie lors de l'acquisition ou de la réparation d'un bien meuble, une remise en état couverte par la garantie, toute période d'immobilisation d'au moins sept jours

vient s'ajouter à la durée de la garantie qui reste à courir. Cette période court à compter de la demande d'intervention de l'acheteur ou de la mise à disposition pour réparation du bien en cause, si cette mise à disposition est postérieure à la demande d'intervention. Garantie légale de conformité (extrait du Code de la consommation) : Article L217-4 du Code de la consommation - Le vendeur doit livrer un bien conforme au contrat et répond des défauts de conformité existant lors de la livraison. Il répond également des défauts de conformité résultant de l'emballage, des instructions de montage ou de l'installation lorsque celle-ci a été mise à sa charge par le contrat ou a été réalisée sous sa responsabilité. Article L217-5 du Code de la consommation - Le bien est conforme au contrat : 1. S'il est adapté à l'objectif généralement prévu pour des biens similaires et, le cas échéant : s'il correspond à la description donnée par le vendeur et possède les qualités présentées par le vendeur à l'acheteur sous forme d'échantillon ou de modèle ; s'il présente des qualités que l'acheteur peut légitimement attendre au regard des déclarations publiques faites par le vendeur, par le fabricant ou par son représentant, notamment dans la publicité ou l'étiquetage ; 2. Ou s'il présente les caractéristiques définies d'un commun accord par les parties ou est propre à tout usage spécial recherché par l'acheteur, porté à la connaissance du vendeur et que ce dernier a accepté. Article L217-12 du Code de la consommation - Toute réclamation suite à un défaut de conformité est limitée à deux ans à compter de la livraison du bien. Garantie légale sur les vices cachés (extrait du Code de la consommation) : Article 1641 du Code civil - Le vendeur est tenu de la garantie en cas de défauts cachés de la chose vendue qui la rendent impropre à l'usage auquel on la destine, ou qui diminuent tellement cet usage que l'acheteur ne l'aurait pas acquise, ou n'en aurait donné qu'un moindre prix, s'il les avait connus. Article 1648 du Code civil (alinéa 1) - Toute réclamation résultant de vices cachés doit être faite par l'acheteur dans un délai de deux ans à compter de la découverte du vice.

**IMPORTANT -
CONSERVER CES
INFORMATIONS
POUR RÉFÉRENCE :
À LIRE
ATTENTIVEMENT**

PL Przed rozpoczęciem użytkowania

Niniejsza instrukcja została opracowana w celu zapewnienia bezpieczeństwa użytkownikowi. Należy dokładnie przeczytać następujące instrukcje przed rozpoczęciem montażu i użytkowania urządzenia.



**OSTRZEŻENIE:
MONTAŻ MUSI
ZOSTAĆ WYKONANY
PRZEZ OSOBĘ
POSIADAJĄCĄ
ODPOWIEDNIE
KWALIFIKACJE, Z
ZACHOWANIEM
PEŁNEJ ZGODNOŚCI
Z LOKALNYMI
PRZEPISAMI
BUDOWLANymi
I INFORMACJAMI
ZAWARTYMI
W NINIEJSZEJ
INSTRUKCJI
OBSŁUGI.**

- Aby ograniczyć do minimum ryzyko związane z użytkowaniem urządzeń elektrycznych, niezwykle ważne jest, aby ten okap kuchenny został prawidłowo zamontowany oraz aby użytkownik dokładnie zapoznał się z instrukcjami dotyczącymi bezpieczeństwa i unikał nieprawidłowej obsługi oraz związanych z tym zagrożeń. Po rozpakowaniu okapu kuchennego sprawdzić, czy nie jest on uszkodzony. W razie wątpliwości nie korzystać z urządzenia i skontaktować się z działem obsługi klienta, dzwoniąc pod numer 800 121 2222.
- Sprawdzić zawartość opakowania i upewnić się, że zawiera wszystkie części wymienione w specyfikacji, oraz wybrać docelowe miejsce produktu. Jeśli produkt zawiera elementy szklane, podczas montażu lub obsługi zachować ostrożność, aby uniknąć obrażeń ciała lub uszkodzenia produktu. Tabliczka znamionowa znajdująca się na urządzeniu zawiera wszystkie informacje identyfikacyjne potrzebne do zamówienia części zamiennych. W przypadku

sprzedaży urządzenia, przekazania go innym osobom lub pozostawienia w domu po wyprowadzce należy przekazać niniejszą instrukcję obsługi nowemu właścicielowi, aby umożliwić mu zaznajomienie się z urządzeniem i ostrzeżeniami dotyczącymi bezpieczeństwa.

Bezpieczeństwo



OSTRZEŻENIE: JEŚLI PRACE ZWIĄZANE Z CZYSZCZENIEM NIE SĄ WYKONYWANE ZGODNIE Z NINIEJSZYMI INSTRUKCJAMI, ISTNIEJE RYZYKO PORĄŻENIA PRĄDEM ELEKTRYCZNYM LUB WYBUCHU POŻARU.



OSTRZEŻENIE: W STOSOWNYCH PRZYPADKACH URZĄDZENIE JEST DOSTARCZANE Z MOCOWANIAMAMI. NALEŻY UPEWNIĆ SIĘ, ŻE UŻYWANE MOCOWANIA SĄ

ODPOWIEDNIE DO PODŁOŻA, NA KTÓRYM MA BYĆ ZAMONTOWANE URZĄDZENIE, ORAZ ŻE UTRZYMAJĄ JEGO CIĘŻAR.



OSTRZEŻENIE: UŻYWAĆ WYŁĄCZNIE MOCOWAŃ I WKREŚTÓW MOCUJĄCYCH O ROZMIARACH PODANYCH W NINIEJSZEJ INSTRUKCJI OBSŁUGI. NIEPRZESTRZEGANIE NINIEJSZYCH INSTRUKCJI MOŻE SPOWODOWAĆ ZAGROŻENIE ELEKTRYCZNE.



OSTRZEŻENIE: PRZED PRYZYSTĄPIENIEM DO PRAC KONSERWACYJNYCH LUB CZYSZCZENIA ODŁĄCZYĆ URZĄDZENIE OD ZASILANIA SIECIOWEGO.



OSTRZEŻENIE: DOSTĘPNE CZĘŚCI MOGĄ NAGRZEWAĆ SIĘ W TRAKCIE KORZYSTANIA Z URZĄDZENIA. DZIECI PONIŻEJ 8 ROKU ŻYCIA NIE POWINNY ZBLIŻAĆ SIĘ DO URZĄDZENIA, JEŚLI NIE ZNAJDUJĄ SIĘ POD NADZOREM DOROSŁEJ OSOBY.



OSTRZEŻENIE: POD OKAPEM NIE NALEŻY PRZYGOTOWYWAĆ PŁONĄCYCH POTRAW. ABY UNIKNAĆ RYZYKA WYSTĄPIENIA POŻARU, NALEŻY REGULARNIE CZYŚCIĆ LUB WYMIENIAĆ FILTR ODTŁUSZCZAJĄCY I KONTROLOWAĆ NACZYNIA ZAWIERAJĄCE GORĄCY OLEJ.



OSTRZEŻENIE:
ELEMENT
UMOŻLIWIAJĄCY
CAŁKOWITE
ODŁĄCZENIE
URZĄDZENIA
NALEŻY PODŁĄCZYĆ
DO INSTALACJI
ELEKTRYCZNEJ
ZGODNIE Z
PRZEPISAMI
DOTYCZĄCYMI
INSTALACJI
ELEKTRYCZNYCH
OBOWIĄZUJĄCYMI
W DANYM KRAJU.
PODCZAS
INSTALACJI NALEŻY
PODŁĄCZYĆ
WIELOBIEGUNOWY
WYŁĄCZNIK,
W KTÓRYM
ROZWARCIE
MIĘDZY STYKAMI
NA WSZYSTKICH
BIEGUNACH WYNOŚI
CO NAJMNIEJ 3 MM.



OSTRZEŻENIE: JEŚLI
OKAP KUCHENNY
ZNAJDUJE SIĘ NAD
URZĄDZENIEM,
MINIMALNA

ODLEGŁOŚĆ MIĘDZY
POWIERZCHNIĄ
PŁYTY GRZEWCZEJ
A NAJNIŻSZĄ
CZĘŚCIĄ OKAPU
POWINNA WYNOŚIĆ:
- PŁYTY GAZOWE
≥760 MM
- PŁYTY
ELEKTRYCZNE
≥650 MM



OSTRZEŻENIE:
PRZED PODŁĄCZE-
NIEM OKAPU NALE-
ŻY SPRAWDZIĆ, CZY
NAPIĘCIE I CZĘSTO-
TLIWOŚĆ ZASILANIA
ODPOWIADAJĄ SPE-
CYFIKACJI PODANEJ
NA TABLICZCE ZNA-
MIONOWEJ URZĄ-
DZENIA. ZAMONTO-
WANIE URZĄDZENIA
NIEZGODNIE Z NI-
NIEJSZĄ INSTRUK-
CJĄ MOŻE SPOWO-
DOWAĆ ZAGROŻENIE
DLA BEZPIECZEŃ-
STWA. W RAZIE WĄT-
PLIWOŚCI NALEŻY
ZASIĘGNAĆ RADY W
SKLEPIE LUB U WY-

KWALIFIKOWANEGO
MONTERA.



OSTRZEŻENIE:
ZAPOZNAĆ SIĘ
Z LOKALNYMI
PRZEPISAMI
DOTYCZĄCYMI
WYCIĄGÓW I
UPEWNIĆ SIĘ,
ŻE SĄ ONE
PRZESTRZEGANE.
NIE WOLNO
PODŁĄCZAĆ
OKAPU DO KANAŁU
WENTYLACYJNEGO
LUB KANAŁU
GORĄCEGO
POWIETRZA
ZAWIERAJĄCEGO
OPARY SPALANIA
GAZU LUB
INNYCH PALIW.
UPEWNIĆ SIĘ,
ŻE WENTYLACJA
POMIESZCZENIA
JEST ODPOWIEDNIA,
KONTAKTUJĄC SIĘ
Z ADMINISTRACJĄ
BUDYNKU.



OSTRZEŻENIE:
OKAP MOŻE PRZE-
STAĆ DZIAŁAĆ
PODCZAS WYŁADO-
WANIA ELEKTROSTA-
TYCZNEGO (NP. UDE-
RZENIE PIORUNA).
NIE WIĄŻE SIĘ TO Z
RYZYSKIEM USZKO-
DZENIA. NALEŻY
WYŁĄCZYĆ ZASILA-
NIE ELEKTRYCZNE
OKAPU I WŁĄCZYĆ
JE PONOWNIE PO
UPŁYWIE JEDNEJ
MINUTY.



OSTRZEŻENIE:
URZĄDZENIE MOGĄ
OBSŁUGIWAĆ
DZIECI W WIEKU
CO NAJMNIEJ 8
LAT I OSOBY O
OGRAICZONEJ
SPRAWNOŚCI
FIZYCZNEJ,
SENSORYCZNEJ
LUB UMYSŁOWEJ,
A TAKŻE OSOBY
NIEPOSIADAJĄCE
WYSTARCZAJĄCEGO
DOŚWIADCZENIA
BĄDŹ

WYSTARCZAJĄCEJ
WIEDZY, POD
WARUNKIEM
ŻE BĘDĄ
NADZOROWANE
LUB ZOSTAŁY
POINSTRUOWANE
O ZASADACH
UŻYTKOWANIA
URZĄDZENIA
W BEZPIECZNY
SPOSÓB ORAZ
SĄ ŚWIADOME
ZWIĄZANYCH Z TYM
ZAGROŻEŃ. DZIECI
NIE POWINNY BAWIĆ
SIĘ URZĄDZENIEM.
PRACE ZWIĄZANE
Z CZYSZCZENIEM
I KONSERWACJĄ
NIE POWINNY BYĆ
WYKONYWANE
PRZEZ DZIECI BEZ
ODPOWIEDNIEGO
NADZORU. CHRONIĆ
URZĄDZENIE
I PRZEWÓD
ZASILANIA PRZED
DZIEĆMI W WIEKU
PONIŻEJ 8 LAT.

- Jeśli dojdzie do uszkodzenia przewodu zasilania, ze względów bezpieczeństwa powinien on zostać wymieniony przez producenta, przedstawiciela serwisowego lub inną osobę o podobnych kwalifikacjach.
- Nie wolno montować urządzenia na zewnątrz w wilgotnym miejscu lub obszarze, który może być podatny na wycieki wody, np. pod zlewozmywakiem lub w jego pobliżu. W przypadku zalania urządzenia wodą należy zaprzestać jego użytkowania i skontaktować się z działem obsługi klienta w celu ustalenia terminu przeglądu.
- Nie używać sprayów łatwopalnych w pobliżu urządzenia.
- Należy odpowiednio zutylizować opakowanie. Jeśli czyszczenie nie jest wykonywane zgodnie z niniejszymi instrukcjami, istnieje ryzyko wybuchu pożaru. Szczegółowe informacje na temat czyszczenia i wymiany filtrów aluminiowych i węglowych (jeśli są zamontowane) znajdują się w rozdziale Czyszczenie i konserwacja.

- Oświetlenie LED w tym urządzeniu nie może być wymienione przez użytkownika. Jeśli dojdzie do awarii oświetlenia, należy skontaktować się z infolinią dla klientów w celu umówienia wizyty serwisanta.
- Do czyszczenia i konserwacji nie należy używać myjek parowych.
- To urządzenie nie jest przeznaczone do obsługi za pomocą zewnętrznego programatora ani układu zdalnego sterowania.
- Należy zapewnić odpowiednią wentylację pomieszczenia, jeśli okap jest używany w tym samym czasie, co urządzenia spalające gaz lub inne paliwa. Należy upewnić się, że podciśnienie w pomieszczeniu z okapem nie przekracza 4 Pa (0,04 mbar), aby opary spalania nie były zasysane z powrotem do pomieszczenia.
- Nie używać okapu, jeśli wykazuje oznaki uszkodzenia lub wad. Należy skontaktować się z działem obsługi klienta w celu uzyskania porady.
- Producent nie ponosi żadnej odpowiedzialności za obrażenia ciała lub uszkodzenia mienia powstałe na skutek nieprawidłowego użytkowania lub montażu urządzenia.
- Urządzenie jest przeznaczone wyłącznie do użytku w gospodarstwach domowych jako wyciąg kuchenny.

Podłączenie elektryczne

Wszystkie podłączenia muszą zostać wykonane przez wykwalifikowanego elektryka lub inną kompetentną osobę. Przed podłączeniem do zasilania sieciowego należy upewnić się, czy napięcie sieciowe odpowiada napięciu na tabliczce znamionowej.

Podłączenie bezpośrednie

Urządzenie należy podłączyć bezpośrednio do sieci zasilającej, korzystając z wyłącznika wielobiegunowego z minimalnym rozwarciem między stykami 3 mm.

Monter powinien upewnić się, że połączenie zostało odpowiednio poprowadzone i że jest ono zgodne ze schematem instalacji.

Przewód nie może być zagięty ani przygnieciony.

Regularnie sprawdzać podłączenie i przewód zasilania pod kątem uszkodzeń. Jeśli przewód zasilania jest uszkodzony, należy go wymienić na odpowiadający przewód lub zespół dostępny u producenta lub u jego przedstawiciela serwisowego.



OSTRZEŻENIE: JEST TO URZĄDZENIE O KLASIE OCHRONNOŚCI I, CO OZNACZA, ŻE MUSI BYĆ UZIEMIONE.

Urządzenie jest dostarczane z 3-żyłowym przewodem zasilania o następujących kolorach:

Brązowy = L (pod napięciem)

Niebieski = N (neutralny)

Zielono-żółty = E (uziemienie) 

Urządzenie należy podłączyć bezpośrednio do rozdzielnicy poprzez wyłącznik różnicowoprądowy (RCD) o natężeniu 3 A.

Aby ograniczyć do minimum ryzyko związane z użytkowaniem urządzenia elektrycznego, niezwykle ważne jest, aby produkt został prawidłowo zamontowany oraz aby użytkownik dokładnie zapoznał się z instrukcjami dotyczącymi bezpieczeństwa i unikał nieprawidłowej obsługi oraz związanych z tym zagrożeń. Należy zachować instrukcję obsługi w celu wykorzystania w przyszłości i przekazania jej kolejnym właścicielom. Po rozpakowaniu urządzenia upewnić się, że nie jest ono uszkodzone. W razie wątpliwości nie należy używać urządzenia, lecz skontaktować się z działem obsługi klienta.

Producent nie ponosi żadnej odpowiedzialności za obrażenia ciała lub uszkodzenia mienia powstałe na skutek nieprawidłowego lub nieodpowiedniego montażu urządzenia. Wszelkie stałe instalacje elektryczne muszą być zgodne z najnowszymi przepisami dotyczącymi okablowania, obowiązującymi w danym kraju. Dla własnego bezpieczeństwa należy zlecić montaż instalacji elektrycznej wykwalifikowanemu elektrykowi lub wykonawcy.

Urządzenie jest fabrycznie przystosowane do używania z kanałem wentylacyjnym prowadzącym na zewnątrz (w zestawie brak rur do instalacji). Jeśli użytkownik chce korzystać z okapu w wersji pochłaniacza (recyrkulacja), należy zamontować odpowiedni filtr węglowy (nie jest dostarczany w zestawie).

Dane techniczne

Napięcie zasilania	220-240V~ 50Hz
Zużycie energii — wentylator	110 W
Zużycie energii — oświetlenie obszaru gotowania	1 x 5 W Max
Zużycie energii — całkowite	115 W
Klasa ochronności	I
Kod ILCOSD — oświetlenie obszaru gotowania	DSL - 5 - S - 385mm x 10mm 

Informacje dla krajów UE nr 66/2014 i nr 65/2014

A Informacje dotyczące okapu kuchennego (www.diy.com)

	Wartość
Znak towarowy	COOKE&LEWIS GOODHOME
Oznaczenie modelu	CLBH60ASBL CLBH90ASBL GHBH60ASBL GHBH90ASBL
Roczne zużycie energii (AECood) (kWh/rok)	18.9
Klasa efektywności energetycznej	A+
Dynamiczna wydajność płynów	30.4
Klasa dynamicznej wydajności płynów	A
Sprawność oświetlenia (LEhood) (lux/W)	600mm: 94 900mm: 83

Klasa sprawności oświetlenia	A
Efektywność pochłaniania zanieczyszczeń (GFEhood)	600mm: 68.9 900mm: 73.5
Klasa efektywności pochłaniania zanieczyszczeń (GFEhood)	D
Minimalny przepływ powietrza w punkcie roboczym (przy normalnym użytkowaniu) (m ³ /h)	146.2
Maksymalny przepływ powietrza w punkcie roboczym (przy normalnym użytkowaniu) (m ³ /h)	385.6
Maksymalne natężenie przepływu powietrza przy najwyższym ustawieniu (Qmax) (m ³ /h)	397.2
Maksymalne natężenie przepływu powietrza przy najwyższym ustawieniu (Qmax) (m ³ /h) (z funkcją zwiększonej mocy)	571.5
Ważony poziom mocy akustycznej przy ustawieniu minimalnym (LWA) (dB)	46
Ważony poziom mocy akustycznej przy ustawieniu maksymalnym (LWA) (dB)	63
Poziom mocy akustycznej funkcji zwiększonej mocy, jeśli występuje (LWA) (dB)	70
Zmierzony pobór mocy w trybie wyłączenia (Po) (W)	0.31
Zmierzony pobór mocy w trybie gotowości (Ps) (W)	-
Współczynnik upływu czasu (f)	0.9
Wskaźnik efektywności energetycznej (EEIhood)	43.3
Zmierzone natężenie przepływu powietrza w optymalnym punkcie pracy (QBEP) (m ³ /h)	238.0
Zmierzone ciśnienie powietrza w optymalnym punkcie pracy (PBEP) (Pa)	214
Zmierzony pobór energii elektrycznej w optymalnym punkcie pracy (WBEP) (W)	46.5
Moc nominalna systemu oświetlenia (WL) (W)	5.0
Średnie natężenie oświetlenia zapewnianego przez system oświetlenia na powierzchni płyty grzewczej (E _{sr}) (lux)	600mm: 281 900mm: 248

Metoda obliczania i pomiaru danych zamieszczonych w powyższej tabeli jest zgodna z rozporządzeniem delegowanym Komisji (UE) nr 65/2014 i rozporządzeniem Komisji (UE) 66/2014.

B. Poniżej opisano, jak można zmniejszyć całkowity wpływ procesu gotowania na środowisko (np. zużycie energii).

1. Okap kuchenny powinien być zamontowany w miejscu, w którym zapewniona jest skuteczna wentylacja.
2. Należy regularnie czyścić okap kuchenny, aby zapewnić drożność kanałów powietrznych.
3. Należy pamiętać o wyłączeniu oświetlenia okapu kuchennego po zakończeniu gotowania.
4. Należy pamiętać o wyłączeniu okapu kuchennego po zakończeniu gotowania.

C. Informacje dotyczące demontażu.

Urządzenie nie może być demontowane przez użytkownika w sposób inny, niż przedstawiony w oryginalnej instrukcji obsługi.

Po zakończeniu okresu eksploatacji urządzenia nie należy wyrzucać go wraz z odpadami gospodarstwa domowego. Aby uzyskać informacje o możliwości recyklingu, należy skontaktować się z lokalnymi władzami, firmą zajmującą się utylizacją odpadów lub sprzedawcą, u którego został zakupiony produkt.

Recykling i utylizacja



Zużyte produkty elektryczne (WEEE) nie powinny być utylizowane z odpadami domowymi.

Należy je przekazać do recyklingu w przeznaczonych do tego miejscach. Aby uzyskać informacje o możliwości recyklingu, należy skontaktować się z lokalnymi władzami, firmą zajmującą się utylizacją odpadów lub sprzedawcą, u którego został zakupiony produkt.

Symbol kosza na śmieci na produkcie lub jego opakowaniu informuje o tym, że urządzenie nie może zostać wyrzucone wraz z odpadami komunalnymi. Niniejszy produkt musi zostać przekazany do punktu zbiórki sprzętu elektrycznego i elektronicznego w celu recyklingu. Utylizując niniejszy produkt w odpowiedni sposób, użytkownik zapobiega negatywnym skutkom wpływającym na środowisko i zdrowie publiczne, które mogłyby zostać wywołane poprzez niewłaściwe obchodzenie się z urządzeniem.

Gwarancja

Przykładamy szczególną wagę do tego, aby wybierać materiały wysokiej jakości i stosować techniki produkcyjne, które umożliwiają tworzenie wytrzymałych, a zarazem atrakcyjnych produktów. Ten produkt (Okap kuchenny) ma gwarancję producenta na 2 lat, która obejmuje wady produkcyjne, począwszy od daty zakupu (zakup w sklepie) lub dostawy (zakup przez Internet) bez dodatkowych kosztów w przypadku normalnego (nieprofesjonalnego lub niekomercyjnego) użytku domowego.

Aby dokonać zgłoszenia reklamacyjnego, należy przedstawić dowód zakupu (np. paragon, fakturę lub inny dowód na mocy obowiązujących przepisów prawa). Dowód zakupu należy przechowywać w bezpiecznym miejscu. Gwarancja obejmuje produkty nowe; nie obejmuje produktów

używanych lub z ekspozycji. Produkt zamienny objęty niniejszą gwarancją będzie nią objęty aż do wygaśnięcia okresu obowiązywania gwarancji oryginalnego produktu, chyba że określono inaczej w obowiązujących przepisach prawa.

Niniejsza gwarancja obejmuje wady i uszkodzenia produktu, pod warunkiem że produkt był używany zgodnie z przeznaczeniem oraz zamontowany, czyszczony i konserwowany zgodnie z informacjami zawartymi powyżej oraz w instrukcji obsługi, a także ze standardowymi praktykami (jeśli te praktyki nie są sprzeczne z instrukcją użytkownika).

Niniejsza gwarancja nie obejmuje wad ani uszkodzeń wynikających z normalnego zużycia lub uszkodzeń będących skutkiem niewłaściwego używania, montażu lub złożenia, a także zaniedbania, wypadku i modyfikacji produktu. Gwarancja nie obejmuje w żadnym wypadku dodatkowych kosztów (transportu, przenoszenia, montażu i demontażu, robocizny itd.) ani strat bezpośrednich lub pośrednich, chyba że określono inaczej w obowiązujących przepisach prawa.

Jeśli produkt jest wadliwy, we właściwym czasie naprawimy.

Prawa wynikające z tej gwarancji obowiązują w kraju, w którym zakupiono produkt. Zapytania dotyczące gwarancji powinno się kierować do sklepu, w którym zakupiono produkt.

Niniejsza gwarancja jest dokumentem dodatkowym, który nie ma wpływu na ustawowe prawa konsumenta.

Jeśli produkt zakupiono w Polsce, niniejsza gwarancja nie wyklucza, nie ogranicza ani nie zawiesza uprawnień wynikających z przepisów prawa dotyczących gwarancji na wady zakupionego towaru.

**WAŻNE — NALEŻY
ZACHOWAĆ TE
INFORMACJE
W CELU
WYKORZYSTANIA
W PRZYSZŁOŚCI:
DOKŁADNIE
PRZECZYTAĆ**

RO

Înainte de a începe

Aceste instrucțiuni sunt pentru siguranța ta. Citește cu atenție următoarele instrucțiuni înainte de montarea și utilizarea aparatului.



AVERTISMENT:
TOATE LUCRĂRILE
DE MONTARE
TREBUIE REALIZATE
DE O PERSOANĂ
CALIFICATĂ
CORESPUNZĂTOR,
RESPECTÂND
CU STRICTEȚE
REGLEMENTĂRILE
LOCALE PRIVIND
CONSTRUCȚIILE
ȘI ACESTE
INSTRUCȚIUNI.

- Pentru a evita riscurile aferente utilizării unui echipament electric, este important ca această hotă să fie montată corect și să citești cu atenție instrucțiunile de siguranță, ca să eviți utilizarea greșită și pericolele. După despachetarea hotei, verifică să nu fie deteriorată. Dacă ai îndoieli, nu folosi aparatul, ci contactează

serviciul de Asistență clienți la 0800 895 099.

- Verifică ambalajul și asigură-te că ai toate piesele specificate, apoi stabilește locul adecvat pentru amplasarea produsului. Dacă acest produs conține sticlă, ai grijă la montare sau manipulare, pentru a preveni accidentarea sau deteriorarea produsului. Pe plăcuța cu specificații de pe aparat sunt afișate toate informațiile de identificare necesare pentru comandarea pieselor de schimb. Dacă vinzi, donezi sau lași aparatul montat când te muți, predă și acest manual noului proprietar, ca să se familiarizeze cu aparatul și cu avertismentele de siguranță.

Siguranță



AVERTISMENT:
EXISTĂ RISC DE
ELECTROCUTARE
ȘI INCENDIU ÎN
CAZUL ÎN CARE
CURĂȚAREA NU
ESTE EFECTUATĂ
CONFORM ACESTOR
INSTRUCȚIUNI.



AVERTISMENT: DACĂ ESTE CAZUL, ACEST APARAT ESTE LIVRAT CU ELEMENTE DE FIXARE. ASIGURĂ-TE CĂ UTILIZEZI ELEMENTELE DE FIXARE CORECTE, ADECVATE PENTRU SUPORTUL PE CARE VA FI INSTALAT APARATUL, ȘI CĂ ACESTEA POT SUSȚINE GREUTATEA APARATULUI.



AVERTISMENT: FOLOSEȘTE NUMAI ELEMENTE DE FIXARE ȘI ȘURUBURI DE MONTARE CU DIMENSIUNILE RECOMANDATE ÎN ACEST MANUAL. NERESPECTAREA ACESTOR INSTRUCȚIUNI POATE CAUZA PERICOLE DE NATURĂ ELECTRICĂ.



AVERTISMENT: DECONECTEAZĂ APARATUL DE LA REȚEAUA DE ALIMENTARE ÎNAINTE DE A EFECTUA LUCRĂRILE DE ÎNTREȚINERE SAU DE CURĂȚARE.



AVERTISMENT: COMPONENTELE ACCESIBILE SE POT ÎNCINGE CÂND SUNT UTILIZATE CU APARATELE DE GĂTIT. COPIII CU VÂRSTA SUB 8 ANI NU TREBUIE SĂ AIBĂ ACCES LA APARAT DECÂT DACĂ SUNT SUPRAVEGHEAȚI ÎN PERMANENȚĂ.



AVERTISMENT: NU FLAMBA ALIMENTE SUB HOTĂ. PENTRU A EVITA RISCUL DE INCENDIU, CURĂȚĂ SAU ÎNLOCUIEȘTE PERIODIC FILTRUL PENTRU GRĂSIMI ȘI SUPRAVEGHEAZĂ

CU ATENȚIE VASELE CARE CONȚIN ULEI FIERBINTE.



AVERTISMENT:

CABLAJUL FIX TREBUIE SĂ INCLUDĂ MĂSURI DE DECONECTARE COMPLETĂ, ÎN CONFORMITATE CU REGULILE DE CABLARE LOCALE APLICABILE ÎN ȚARA TA. ÎN TIMPUL INSTALĂRII, TREBUIE MONTAT UN DISJUNCTOR MULTIPOLAR CU O SEPARARE ÎNTRE CONTACTE DE CEL PUȚIN 3 MM ÎNTRE TOȚI POLII.



AVERTISMENT:

CÂND HOTA DE EVACUARE ESTE AMPLASATĂ DEASUPRA UNUI APARAT, DISTANȚA MINIMĂ DINTRE SUPRAFAȚA DE SPRIJIN PENTRU VASELE DE GĂTIT

DE PE PLITĂ ȘI CEA MAI JOASĂ PĂRTE A HOTEI TREBUIE SĂ FIE:

- PLITE PE GAZ
≥ 760 MM
- PLITE ELECTRICE
≥ 650 MM



AVERTISMENT:

ÎNAINTE DE A CONECTA HOTA, VERIFICĂ DACĂ TENSIUNEA ȘI FRECVENȚA CURENTULUI CORESPUND CU CELE INDICATE PE PLĂCUȚA DE IDENTIFICARE. DACĂ APARATUL NU ESTE MONTAT CONFORM INSTRUCȚIUNILOR, ACEST LUCRU POATE REPREZENTA UN RISC PENTRU SIGURANȚĂ. DACĂ AI ÎNDOIELI, CERE SFATURI ÎN MAGAZIN SAU DE LA UN INSTALATOR CALIFICAT.



AVERTISMENT: CONSULTĂ REGLEMENTĂRILE LOCALE CU PRIVIRE LA IEȘIRILE DE EVACUARE ȘI RESPECTĂ-LE. NU CONECTA HOTA LA O TUBULATURĂ DE VENTILAȚIE SAU DE AER CALD CARE CONȚINE GAZE DE EVACUARE DE LA COMBUSTIBILI GAZOȘI SAU DE ALTĂ NATURĂ. ASIGURĂ-TE CĂ VENTILAREA ÎNCĂPERII CORESPUNDE PREVEDERILOR IMPUSE DE AUTORITĂȚILE LOCALE.



AVERTISMENT: HOTA SE POATE OPRI DIN FUNCȚIONARE ÎN TIMPUL UNEI DESCĂRCĂRI ELECTROSTATICE (DE EX. FULGERE). ACEST LUCRU NU IMPLICĂ NICIUN RISC

DE DETERIORARE. OPREȘTE ALIMENTAREA ELECTRICĂ A HOTEI ȘI RECONECTEAZĂ DUPĂ UN MINUT.



AVERTISMENT: ACEST APARAT POATE FI FOLOSIT DE COPII CU VÂRSTA DE PESTE 8 ANI ȘI DE PERSOANE CU CAPACITĂȚI FIZICE, SENZORIALE SAU MINTALE REDUSE ORI FĂRĂ EXPERIENȚĂ ȘI CUNOȘTINȚE NUMAI SUB SUPRAVEGHERE SAU DACĂ AU BENEFICIAT DE INSTRUIRE CU PRIVIRE LA UTILIZAREA APARATULUI ÎN SIGURANȚĂ ȘI DACĂ ÎNȚELEG PERICOLELE AFERENTE. NU LE PERMITE COPIILOR SĂ SE JOACE CU

ACEST APARAT.
CURĂȚAREA ȘI
ÎNȚREȚINEREA DE
CĂTRE UTILIZATOR
NU TREBUIE
EFECTUATE
DE COPII
NESUPRAVEGHEAȚI.
NU LĂSA APARATUL
ȘI CABLUL DE
ĂLIMENTARE LA
ÎNDEMÂNA COPIILOR
MAI MICI DE 8 ANI.

- Dacă se deteriorează, cablul de alimentare trebuie înlocuit de producător, de agentul de service sau de persoane cu un nivel de calificare similar, pentru a evita o situație periculoasă.
- Nu instala aparatul afară, în locuri umede sau în zone expuse scurgerilor de apă, ca de exemplu sub sau lângă o chiuvetă. În cazul unei scurgeri de apă care afectează aparatul, nu îl mai folosi și contactează serviciul de Asistență clienți pentru a programa o inspecție.
- Nu folosi sprayuri inflamabile în apropierea aparatului.
- Elimină ambalajul la deșeuri cu grijă. Există risc de incendiu când curățarea nu este realizată conform instrucțiunilor. Consultă cu atenție secțiunea Îngrijire și întreținere pentru detalii privind curățarea și înlocuirea filtrelor din aluminiu și carbon (dacă aparatul este prevăzut cu aceste filtre).
- Becurile cu LED din acest aparat nu pot fi înlocuite de client. Dacă se arde un bec, contactează linia de Asistență clienți specificată la finalul secțiunii Îngrijire și întreținere, pentru o vizită de verificare din partea unui inginer.
- Nu folosi un aparat de curățare cu aburi pentru îngrijire și întreținere.
- Aparatul nu este destinat folosirii printr-un temporizator extern sau un sistem de comandă de la distanță separat.
- Încăperea trebuie să dispună de ventilare corespunzătoare când hota este folosită concomitent cu aparate care utilizează combustibili gazeși sau alți combustibili. Asigură-te că presiunea negativă a instalației nu depășește 4 Pa (0,04 mbar) astfel încât gazele de evacuare să nu fie absorbite înapoi în încăpere.

- Nu folosi hota dacă apar semne de deteriorare sau imperfecțiuni. Contactează serviciul de Asistență clienți pentru ajutor.
- Producătorul nu își asumă răspunderea pentru leziunile corporale sau daunele materiale rezultate din utilizarea sau montarea incorectă a acestui aparat.
- Aparatul este destinat ca hotă de evacuare pentru uz casnic.

Conectarea la alimentarea electrică

Instalarea trebuie realizată în totalitate de o persoană competentă sau de un electrician calificat. Înainte de conectarea la rețeaua electrică, asigură-te că tensiunea de alimentare a rețelei corespunde cu cea de pe plăcuța de identificare.

Conexiune directă

Aparatul trebuie conectat direct la rețea cu un disjunctor omnipolar cu o deschidere minimă de 3 mm între contacte.

Instalatorul trebuie să se asigure că a realizat corect legăturile electrice și că a respectat schema electrică.

Cablul nu trebuie îndoit sau presat.

Verifică periodic ștecărul și cablul de alimentare pentru a depista deteriorările. Dacă se deteriorează, cablul de alimentare trebuie înlocuit cu un cablu special sau cu o instalație puse la dispoziție de producător sau de agentul său de service.



AVERTISMENT: ACESTA ESTE UN APARAT CLASA I ȘI TREBUIE ÎMPĂMÂNTAT.

Acest aparat este echipat cu un cablu de alimentare cu 3 fire, colorate după cum urmează:

Maro = L sau Fază

Albastru = N sau Nul

Verde și galben = E sau Împământare ⊕

Aparatul trebuie conectat direct la tabloul de distribuție cu o siguranță automată cu protecție diferențială (RCD) de 3 A pentru protecția circuitului.

Pentru a evita pericolele și riscurile utilizării greșite a unui echipament electric, este important ca acest aparat să fie montat corect și să citești cu atenție instrucțiunile de siguranță. Păstrează acest manual de instrucțiuni pentru consultare ulterioară și predă-l viitorilor proprietari. După despachetarea aparatului, verifică să nu fie deteriorat. Dacă ai îndoieli, nu folosi aparatul, ci contactează serviciul de Asistență clienți.

Producătorul nu își asumă răspunderea pentru leziunile corporale sau daunele materiale rezultate din utilizarea sau montarea incorectă a acestui aparat. Toate instalațiile electrice permanente trebuie să fie conforme cu cele mai recente reglementări de cablare aplicabile la nivel național, iar pentru siguranța ta instalarea electrică trebuie realizată de un electrician sau contractant calificat.

Aparatul este livrat din fabrică pentru utilizare cu tubulatură exterioară (neinclusă). Dacă dorești să folosești aparatul numai în modul de recirculare, montează filtrul din carbon corespunzător (neinclus).

Date tehnice

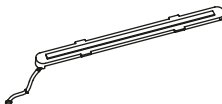
Tensiune de alimentare	220-240V~ 50Hz
Consum de energie - ventilator	110 W
Consum de energie - Bec pentru gătit	1 x 5 W Max
Consum de energie - total	115 W
Clasă de protecție	I
Cod ILCOSD - Bec pentru gătit	DSL - 5 - S - 385mm x 10mm 

Informații pentru UE nr. 66/2014 și nr. 65/2014

A. Informații despre hotă (www.diy.com)

	Valoare
Marcă comercială	COOKE&LEWIS GOODHOME
Identificare model	CLBH60ASBL CLBH90ASBL GHBH60ASBL GHBH90ASBL
Consum anual de electricitate (hotă AEC) (kWh/an)	18.9
Clasa de eficiență energetică	A+
Eficiența dinamică a fluidelor	30.4
Clasă de eficiență dinamică a fluidelor	A
Eficiența iluminatului (hotă LE) (lux/W)	600mm: 94 900mm: 83
Clasă de eficiență a iluminatului	A
Eficiența filtrului de grăsime (hotă GFE)	600mm: 68.9 900mm: 73.5
Clasa de eficiență a filtrului de grăsime (hotă GFE)	D
Debit minim de aer la punctul de lucru (la utilizare normală) (m ³ /h)	146.2
Debit maxim de aer la punctul de lucru (la utilizare normală) (m ³ /h)	385.6
Debit maxim de aer la cea mai înaltă setare (Qmax) (m ³ /h)	397.2
Debit maxim de aer la cea mai înaltă setare (Qmax) (m ³ /h) (cu Turbo)	571.5
Nivelul de putere acustică ponderată la setare minimă (LWA) (dB)	46
Nivelul de putere acustică ponderată la setare maximă (LWA) (dB)	63
Nivelul de putere acustică a funcției Turbo, dacă există (LWA) (dB)	70

Consum de energie măsurat în modul oprit (Po) (W)	0.31
Consum de energie măsurat în modul standby (Ps) (W)	-
Factor de creștere a duratei (f)	0.9
Indice de eficiență energetică (hotă EEI)	43.3
Debit de aer măsurat la punctul cu eficiența cea mai mare (QBEP) (m3/h)	238.0
Presiunea aerului măsurată la punctul cu eficiența cea mai mare (PBEP) (Pa)	214
Consum de putere electrică măsurat la punctul cu cea mai mare eficiență (WBEP) (W)	46.5
Putere nominală a sistemului de iluminat (WL) (W)	5.0
Intensitatea medie a sistemului de iluminat pe suprafața de gătire (E mijloc) (lux)	600mm: 281 900mm: 248

Metoda de măsurare și calcul folosită în tabelul de mai sus a fost realizată în conformitate cu Regulamentul delegat (UE) Nr. 65/2014 al Comisiei și cu Regulamentul (UE) Nr. 66/2014 al Comisiei.

B. Următoarele instrucțiuni arată cum să reduci impactul general asupra mediului (de ex. consumul de energie) în timpul procesului de gătit.

1. Montează hota într-un loc adecvat, cu o ventilație eficientă.
2. Curăță periodic hota, astfel încât să nu se blocheze accesul aerului.
3. Nu uita să oprești lumina hotei după gătit.
4. Nu uita să oprești hota după gătit.

C. Informații pentru demontare.

Acest aparat nu poate fi demontat de utilizator în alt fel decât cel indicat în instrucțiunile inițiale de montare din manualul de utilizare.

La sfârșitul duratei de viață utile, aparatul nu trebuie eliminat împreună cu gunoii menajere. Consultă autoritățile locale, serviciile de eliminare a deșeurilor menajere sau distribuitorul de unde ai cumpărat aparatul pentru sfaturi privind reciclarea.

Reciclare și eliminare



Produsele electrice uzate (DEEE) nu trebuie eliminate cu deșeurile menajere.

Acolo unde există facilitățile necesare, recyclează. Consultă autoritățile locale, serviciile de eliminare a deșeurilor menajere sau distribuitorul de unde ai cumpărat aparatul pentru sfaturi privind reciclarea.

Simbolul tonbreronului cu roți, prezent pe produs sau pe ambalaj, arată că acest produs nu poate fi tratat ca deșeu menajere obișnuit. Acest produs trebuie predat la un punct de colectare a echipamentelor electrice și electronice, în vederea reciclării. Asigurându-te că acest produs este eliminat corespunzător, contribui la evitarea posibilelor consecințe negative pentru mediu și sănătatea publică, care ar putea apărea dacă produsul nu este gestionat corect.

Garanție

Avem o grijă deosebită să selectăm materiale de înaltă calitate și să utilizăm tehnici de fabricare care ne permit să creăm produse care încorporează designul și durabilitatea. Acest produs (hotă în formă de T) beneficiază de garanție din partea producătorului de 2 ani pentru defectele de fabricație, de la data achiziției (dacă este cumpărat din magazin) sau de la data livrării (dacă este cumpărat online), fără niciun cost suplimentar pentru uz casnic normal (nu profesional sau comercial).

Pentru a efectua o solicitare în temeiul acestei garanții, trebuie să prezentați dovada achiziției (cum ar fi, chitanța de vânzare/bonul fiscal, factura de achiziție sau alte dovezi admisibile conform legii aplicabile); vă rugăm să păstrați dovada achiziției într-un loc sigur. Pentru ca această garanție să se aplice, produsul achiziționat trebuie să fie nou, garanția neaplicându-se pentru produse la mâna a doua sau produse de prezentare. Cu excepția cazului în care legislația aplicabilă prevede altfel, orice produs înlocuitor livrat în baza prezentei garanții va beneficia de garanție doar până la expirarea perioadei inițiale de garanție.

Prezenta garanție acoperă defectiunile produsului și erorile de funcționare, cu condiția ca produsul să fi fost utilizat în scopul prevăzut și să fi fost instalat, curățat, îngrijit și întreținut în conformitate cu informațiile conținute în termenii și condițiile prezente, manualul de utilizare și practicile standard, cu condiția ca practicile standard să nu fie în contradicție cu manualul de utilizare.

Această garanție nu acoperă defectele și deteriorările provocate de uzura normală sau daunele care pot fi rezultatul utilizării necorespunzătoare, instalării sau asamblării defectuoase, neglijenței, accidentelor, utilizării greșite sau modificărilor aduse produsului. Cu excepția cazului în care legislația aplicabilă prevede altfel, prezenta garanție nu va acoperi, în niciun caz, costurile suplimentare (de expediere, deplasare, dezinstalare și reinstalare, manoperă etc.) sau daunele directe și indirecte.

Dacă produsul este defect, vom proceda, într-un timp rezonabil, la repararea.

Drepturile acoperite de această garanție sunt aplicabile în țara în care ați achiziționat produsul. Întrebările legate de garanție trebuie adresate magazinului de la care ați achiziționat produsul.

Garanția este suplimentară drepturilor dvs. legale și nu le afectează.

Dacă achiziționați acest produs din Turcia sau România, veți primi o garanție.

IMPORTANT - PĂSTREAZĂ ACESTE INFORMAȚII PENTRU CONSULTARE ULTERIOARĂ: CITEȘTE CU ATENȚIE

ES

Antes de empezar

Estas instrucciones son para su propia seguridad. Lea las instrucciones detenidamente antes de proceder con la instalación y el uso de este aparato.



ADVERTENCIA:

TODO EL TRABAJO DE INSTALACIÓN DEBE REALIZARLO UNA PERSONA DEBIDAMENTE CUALIFICADA QUE SIGA ESTRUCTAMENTE LAS NORMATIVAS LOCALES DE CONSTRUCCIÓN Y ESTAS INSTRUCCIONES.

- Para evitar los riesgos siempre presentes al utilizar un aparato eléctrico, es importante instalar correctamente esta campana extractora y leer atentamente las instrucciones de seguridad para evitar el mal uso y las situaciones peligrosas. Después de desembalar la campana extractora, compruebe que no está dañada. En caso de duda, no utilice el aparato y póngase en contacto con el servicio de atención al cliente 800 098 794 (España).
- Compruebe el paquete, asegúrese de que tiene todas las piezas indicadas y decida el lugar apropiado para instalarlo. Si este producto contiene cristal, tenga cuidado durante el montaje o la manipulación para evitar lesiones personales o daños en el producto. En la placa de especificaciones de este aparato se indica toda la información de identificación necesaria para realizar pedidos de piezas de recambio. Si vende, cede o deja instalado el aparato al mudarse de casa, asegúrese de entregar también este manual para que

el nuevo propietario pueda familiarizarse con el aparato y las advertencias de seguridad.

Seguridad



ADVERTENCIA:
EXISTE RIESGO DE INCENDIO Y DESCARGA ELÉCTRICA SI NO SE REALIZA LA LIMPIEZA DE ACUERDO CON ESTAS INSTRUCCIONES.



ADVERTENCIA:
CUANDO CORRESPONDA, EL APARATO SE SUMINISTRA CON FIJACIONES. ASEGÚRESE DE USAR LAS FIJACIONES ADECUADAS PARA LA BASE DONDE VA A INSTALAR EL APARATO Y DE QUE SOPORTAN SU PESO.



ADVERTENCIA: UTILICE ÚNICAMENTE ACCESORIOS Y TORNILLOS DE MONTAJE DEL MISMO TAMAÑO QUE LOS RECOMENDADOS EN ESTE MANUAL DE INSTRUCCIONES. SI NO SE SIGUEN ESTAS INSTRUCCIONES, PODRÍAN PRODUCIRSE RIESGOS ELÉCTRICOS.



ADVERTENCIA: DESENCHUFE EL APARATO DE LA RED ELÉCTRICA ANTES DE REALIZAR CUALQUIER TRABAJO DE MANTENIMIENTO O LIMPIEZA.



ADVERTENCIA: LAS PARTES ACCESIBLES PUEDEN CALENTARSE CUANDO SE UTILIZAN CON ELECTRODOMÉSTICOS DE COCINA. LOS NIÑOS MENORES DE 8 AÑOS DEBERÁN MANTENERSE ALEJADOS, A MENOS QUE ESTÉN CONTINUAMENTE SUPERVISADOS, PARA EVITAR QUE TOQUEN EL APARATO.



ADVERTENCIA: NO FLAMEE DIRECTAMENTE DEBAJO DE LA CAMPANA. PARA EVITAR EL RIESGO DE INCENDIO, LIMPIE O SUSTITUYA EL FILTRO DE GRASA CON REGULARIDAD Y VIGILE LAS SARTENES QUE CONTIENEN ACEITE CALIENTE.



ADVERTENCIA:
SE DEBEN INCORPORAR MEDIOS QUE PERMITAN LA DESCONEXIÓN COMPLETA DE LA INSTALACIÓN FIJA DE ACUERDO CON LAS NORMAS DE INSTALACIÓN ELÉCTRICA DE SU PAÍS. DURANTE LA INSTALACIÓN, SE DEBE CONECTAR UN INTERRUPTOR DE DESCONEXIÓN OMNIPOLAR QUE TENGA UNA SEPARACIÓN DE CONTACTO DE AL MENOS 3 MM EN TODOS LOS POLOS.



ADVERTENCIA:
SI LA CAMPANA EXTRACTORA SE COLOCA ENCIMA DE UN APARATO, LA DISTANCIA MÍNIMA ENTRE LA SUPERFICIE DE APOYO DE LOS

RECIPIENTES DE COCCIÓN SITUADOS EN LA PLACA Y LA PARTE MÁS BAJA DE LA CAMPANA DEBE SER:

- PLACAS DE GAS ≥ 760 MM
- PLACAS ELÉCTRICAS ≥ 650 MM



ADVERTENCIA:
ANTES DE CONECTAR LA CAMPANA, COMPRUEBE QUE LA TENSIÓN DE SUMINISTRO Y LA FRECUENCIA COINCIDEN CON LAS INDICADAS EN LA PLACA DE CARACTERÍSTICAS TÉCNICAS. SI EL DISPOSITIVO NO SE INSTALA CONFORME A LAS INSTRUCCIONES, PUEDEN PRODUCIRSE RIESGOS DE SEGURIDAD. EN

CASO DE DUDA,
CONSULTE A LA
TIENDA O A UN
INSTALADOR
CUALIFICADO.



ADVERTENCIA:
CONSULTE LA
NORMATIVA LOCAL
SOBRE LAS SALIDAS
DE EXTRACCIÓN
Y ASEGÚRESE
DE CUMPLIRLA.
NO CONECTE LA
CAMPANA A UN
CONDUCTO DE
VENTILACIÓN O DE
AIRE CALIENTE QUE
CONTENGA HUMOS
DE COMBUSTIÓN
QUE PROVENGAN
DE GAS U OTROS
COMBUSTIBLES.
CONFIRME CON
LAS AUTORIDADES
LOCALES QUE LA
VENTILACIÓN DE LA
SALA ES ADECUADA.



ADVERTENCIA:
LA CAMPANA
PUEDE DEJAR
DE FUNCIONAR
DURANTE UNA
DESCARGA
ELECTROSTÁTICA
(P. EJ. UN RAYO).
ESTO NO IMPLICA
NINGÚN RIESGO DE
DAÑOS. APAGUE
EL SUMINISTRO
ELÉCTRICO QUE
VA A LA CAMPANA
Y CONÉCTELO
DESPUÉS DE UN
MINUTO.



ADVERTENCIA:
ESTE APARATO
LO PUEDEN USAR
NIÑOS A PARTIR
DE 8 AÑOS Y
PERSONAS CON
CAPACIDADES
FÍSICAS,
SENSORIALES
O MENTALES
REDUCIDAS, ASÍ
COMO PERSONAS
SIN EXPERIENCIA NI
CONOCIMIENTOS,
SI SE LES HA

SUPERVISADO O INSTRUIDO ACERCA DEL USO DEL APARATO DE UNA FORMA SEGURA Y COMPRENDEN LOS RIESGOS QUE CONLLEVA. LOS NIÑOS NO DEBEN JUGAR CON EL APARATO. LOS NIÑOS NO PUEDEN REALIZAR LABORES DE LIMPIEZA NI DE MANTENIMIENTO DEL APARATO SIN ESTAR SUPERVISADOS. MANTENGA EL APARATO Y EL CABLE DE ALIMENTACIÓN FUERA DEL ALCANCE DE LOS NIÑOS MENORES DE 8 AÑOS.

- Si el cable de alimentación está dañado, debe sustituirlo el fabricante, su distribuidor local u otro personal cualificado para evitar riesgos.
- No instale el aparato al aire libre, en un lugar húmedo o en una superficie propensa a fugas de agua, como debajo de un fregadero o cerca de él. En caso de que el aparato se vea afectado por una fuga de agua, no lo utilice. Póngase en contacto con el servicio de atención al cliente para que le envíen un técnico.
- No utilice pulverizadores inflamables cerca del aparato.
- Deseche el material de embalaje adecuadamente. Existe riesgo de incendio si no se realiza la limpieza de acuerdo con estas instrucciones. Consulte la sección Cuidado y mantenimiento para obtener más información sobre cómo limpiar y sustituir los filtros de aluminio y carbono (si están instalados).
- El usuario no puede sustituir las bombillas LED de este aparato. Si una bombilla falla, póngase en contacto con el servicio de atención al cliente para organizar la visita de un técnico; encontrará los datos al final de la sección Cuidado y mantenimiento.
- No utilice un limpiador a vapor para el cuidado y mantenimiento.

- El aparato no está diseñado para funcionar con un programador externo ni un sistema de control remoto independiente.
- Debe haber una buena ventilación en la sala cuando se utilice la campana al mismo tiempo que otros aparatos que funcionen con gas u otros combustibles. Asegúrese de que la presión negativa del sitio de instalación no supera los 4 Pa (0,04 mbar) para garantizar que los gases de combustión no se reabsorban en la sala.
- No utilice la campana si muestra signos de daños o desperfectos. Póngase en contacto con el servicio de atención al cliente para obtener ayuda.
- El fabricante rechaza toda responsabilidad por los daños personales o materiales que resulten del uso inadecuado o de la instalación incorrecta de este aparato.
- Este aparato es solo para uso doméstico como campana extractora.

Instalación eléctrica

Toda la instalación debe realizarla una persona con los debidos conocimientos o un electricista formado. Antes de conectar la corriente eléctrica, asegúrese de que la tensión de la red se corresponde con la indicada en la placa de especificaciones técnicas.

Conexión directa

El aparato debe conectarse directamente a la red eléctrica mediante un disyuntor omnipolar con una separación mínima de 3 mm entre los contactos.

El instalador debe garantizar una conexión eléctrica correcta y que cumpla con el esquema de cableado.

El cable no debe doblarse ni comprimirse.

Compruebe periódicamente el enchufe y el cable de alimentación en busca de daños. Si el cable de alimentación está dañado, debe sustituirse por un cable o conjunto especial que se puede adquirir del fabricante o del distribuidor local.



ADVERTENCIA: ESTE ES UN APARATO DE CLASE I Y DEBE CONECTARSE A TIERRA.

Este aparato se suministra con un cable de alimentación de 3 hilos con los siguientes colores:

Marrón = L o fase

Azul = N o neutro

Verde y amarillo = E o tierra 

Este aparato debe conectarse directamente a la unidad de consumo con un dispositivo de corriente residual (RCD) de 3 amperios a modo de protección del circuito.

Para evitar los riesgos que existen cuando se utiliza un aparato eléctrico, es importante instalar correctamente el dispositivo y leer atentamente las instrucciones de seguridad para evitar un uso incorrecto y cualquier peligro. Conserve este manual de instrucciones para consultarlo en el futuro y entréguelo a

cualquier propietario posterior. Después de desembalar el aparato, compruebe que no esté dañado. En caso de duda, no utilice el aparato y póngase en contacto con el servicio de atención al cliente.

El fabricante rechaza toda responsabilidad por las lesiones personales o daños materiales que resulten de la instalación inadecuada o incorrecta del aparato. Las instalaciones eléctricas permanentes deben cumplir con las últimas normas de instalación de su país y, para su propia seguridad, deberían realizarlas electricistas o contratistas cualificados.

El aparato se suministra de fábrica para utilizar conductos externos (no incluidos). Si desea utilizarlo solo en modo de recirculación, instale el filtro de carbono correcto (no incluido).

Datos técnicos

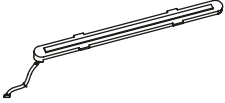
Tensión de alimentación	220-240V~ 50Hz
Consumo eléctrico: ventilador	110 W
Consumo de energía: luz de cocina	1 x 5 W Max
Consumo eléctrico: total	115 W
Clase de protección	I
Código ILCOSD: luz de cocina	DSL - 5 - S - 385mm x 10mm 

Información de la UE N.º 66/2014 y N.º 65/2014

A. Información de la campana extractora (www.diy.com)

	Valor
Marca comercial	COOKE&LEWIS GOODHOME
Identificación del modelo	CLBH60ASBL CLBH90ASBL GHBH60ASBL GHBH90ASBL
Consumo energético anual (campana AEC) (kWh/año)	18.9
Clase de eficiencia energética	A+
Eficiencia fluidodinámica	30.4
Clase de eficiencia fluidodinámica	A
Eficiencia de la iluminación (campana LE) (lux/W)	600mm: 94 900mm: 83
Clase de eficiencia de la iluminación	A
Eficiencia del filtrado de grasa (campana GFE)	600mm: 68.9 900mm: 73.5
Clase de eficiencia del filtrado de grasa (campana GFE)	D
Flujo de aire mínimo en el punto de trabajo (con uso normal) (m³/h)	146.2

Flujo de aire máximo en el punto de trabajo (con uso normal) (m ³ /h)	385.6
Flujo de aire máximo con el ajuste más alto (Qmax) (m ³ /h)	397.2
Flujo de aire máximo con el ajuste más alto (Qmax) (m ³ /h) (con función de potencia máxima)	571.5
Nivel de potencia acústica ponderado con el ajuste mínimo (LWA) (dB)	46
Nivel de potencia acústica ponderado con el ajuste máximo (LWA) (dB)	63
Nivel de potencia acústica de impulso (LWA) (dB)	70
Consumo eléctrico medido en modo apagado (Po) (W)	0.31
Consumo eléctrico medido en modo de espera (Ps) (W)	-
Factor de incremento temporal (f)	0.9
Índice de eficiencia energética (campana EEI)	43.3
Flujo de aire medido en el punto de máxima eficiencia (QBEP) (m ³ /h)	238.0
Presión de aire medida en el punto de máxima eficiencia (PBEP) (Pa)	214
Entrada de potencia eléctrica medida en el punto de máxima eficiencia (WBEP) (W)	46.5
Potencia nominal del sistema de iluminación (WL) (W)	5.0
Iluminancia media del sistema de iluminación en la superficie de cocción (E media) (lux)	600mm: 281 900mm: 248

El método de medición y cálculo de la tabla anterior se ha realizado de acuerdo con el reglamento delegado de la Comisión (UE) N.º 65/2014 y el reglamento de la Comisión (UE) N.º 66/2014.

B. A continuación, se indica cómo reducir el impacto medioambiental total (p. ej. uso de energía) del proceso de cocción.

1. Instalar la campana extractora en un sitio adecuado donde haya ventilación eficiente.
2. Limpiar la campana extractora con frecuencia para no obstruir los conductos de ventilación.
3. Apagar la luz de la campana después de cocinar.
4. Apagar la campana después de cocinar.

C. Información para el desmontaje.

Este aparato no lo puede desmontar el usuario, excepto lo que se muestra en el montaje original del manual del usuario.

Al final de su vida útil, el aparato no se debe desechar con la basura doméstica. Consulte con la autoridad gubernamental local, con los servicios de recogida de residuos domésticos o con el distribuidor que le vendió el producto para obtener información sobre su reciclaje.

Reciclaje y eliminación



Los residuos procedentes de equipos eléctricos y electrónicos (RAEE) no deben desecharse con la basura doméstica.

Deben reciclarse donde existan instalaciones destinadas a tal fin. Consulte con la autoridad gubernamental local, con los servicios de recogida de residuos domésticos o con el distribuidor que le vendió el producto para obtener información sobre su reciclaje.

El símbolo de un cubo de basura con ruedas tachado en el producto o en su embalaje indica que no se puede tratar como basura doméstica normal. Este producto se debe depositar en un punto de reciclaje de aparatos eléctricos y electrónicos. Asegurarse de que este producto se desecha correctamente ayudará a evitar posibles consecuencias negativas para el medio ambiente y la salud pública que pueden ocurrir si no se recicla de forma adecuada.

Garantía

Nos ocupamos especialmente en seleccionar materiales de alta calidad y usar técnicas de fabricación que nos permitan crear productos que aporten diseño y durabilidad. Este producto (Campana con forma de T) tiene una garantía del fabricante de 2 años frente a defectos de fabricación, a partir de la fecha de adquisición (si se adquiere en una tienda) o de entrega (si se adquiere por Internet), sin coste adicional para uso normal doméstico (ni profesional ni comercial).

Para presentar una reclamación en el marco de esta garantía, deberá presentar el comprobante de compra (como un recibo, factura de compra u otras pruebas admisibles en virtud de la ley aplicable); conserve su comprobante de compra en un lugar seguro. Para poder acogerse a esta garantía, el producto adquirido deberá ser nuevo; la garantía no se aplicará a productos de segunda mano o productos de exposición. A menos que la legislación vigente indique lo contrario, todo producto de sustitución entregado conforme a esta garantía estará cubierto solo hasta la fecha de vencimiento de la garantía original.

La presente garantía cubre los fallos y anomalías del producto siempre y cuando este se haya utilizado para los fines para los que está destinado y que su instalación, limpieza, cuidado y mantenimiento se hayan efectuado de conformidad tanto con la información descrita en estos términos y condiciones y en el manual del usuario, como con la práctica habitual, siempre y cuando esta no entre en conflicto con el contenido del manual de usuario.

Esta garantía no cubre defectos ni daños causados por el desgaste normal, ni daños que pudiesen ser resultado de usos indebidos, instalaciones o montajes deficientes, negligencia, accidente, uso indebido o modificación del producto. A menos que se indique lo contrario en la ley aplicable, esta garantía no cubre, bajo ningún concepto, los gastos accesorios (transporte, movimiento, costes de desinstalación y reinstalación, mano de obra, etc.) ni los daños directos o indirectos.

Si el producto es defectuoso, procederemos, en un plazo razonable, a su reparación.

Los derechos en virtud de esta garantía tendrán vigencia en el país donde haya adquirido el producto. Las consultas relacionadas con la garantía deberán dirigirse a la tienda en la que adquirió el producto. La garantía es complementaria y no afecta a sus derechos legales.

Si adquirió este producto en España, el distribuidor será responsable de las faltas de conformidad del producto según las disposiciones establecidas en los artículos 114 a 124 del Real Decreto Legislativo 1/2007, con fecha del 16 de noviembre, por el que se aprueba el texto refundido de la Ley General para la Defensa de los Consumidores y Usuarios y otras leyes complementarias.

**IMPORTANTE:
GUARDE ESTA
INFORMACIÓN
PARA FUTURAS
CONSULTAS. LÉALA
ATENTAMENTE**

PT

Antes de começar

Estas instruções são para sua segurança. Leia as seguintes instruções cuidadosamente antes de avançar com a instalação e utilização deste aparelho.



AVISO: QUALQUER TRABALHO DE INSTALAÇÃO TEM DE SER EFETUADO POR UMA PESSOA DEVIDAMENTE QUALIFICADA, SEGUINDO RIGOROSAMENTE OS REGULAMENTOS LOCAIS DE CONSTRUÇÃO E ESTAS INSTRUÇÕES.

- Para evitar os riscos que estão sempre presentes quando utiliza um aparelho elétrico, é importante que este exaustor esteja instalado corretamente e que leia as instruções de segurança cuidadosamente para evitar utilizações indevidas e perigos. Depois de desembalar o exaustor, verifique se não está danificado. Em caso de

dúvida, não utilize o aparelho. Entre em contacto com o serviço de atendimento ao cliente através do número 800 814 566.

- Verifique a embalagem, certifique-se de que dispõe de todas as peças listadas e decida qual a localização adequada para o seu produto. Se este produto tiver vidro, tenha cuidado durante a instalação ou utilização para evitar ferimentos pessoais ou danos no produto. A placa de especificações, exibida neste aparelho, apresenta todas as informações de identificação necessárias para encomendar peças de substituição. Se vender o aparelho, o oferecer ou deixar ao próximo morador quando mudar de casa, certifique-se de que entrega este manual, para que o novo proprietário se possa familiarizar com o aparelho e o respetivo aviso de segurança.

Segurança

 **AVISO:** EXISTE UM RISCO DE CHOQUE ELÉTRICO E INCÊNDIO SE A LIMPEZA NÃO FOR EFETUADA DE ACORDO COM ESTAS INSTRUÇÕES.

 **AVISO:** QUANDO APLICÁVEL, ESTE APARELHO É FORNECIDO COM FIXAÇÕES. CERTIFIQUE-SE DE QUE UTILIZA AS FIXAÇÕES CORRETAS ADEQUADAS AO MATERIAL ONDE O APARELHO SERÁ INSTALADO E QUE ESTAS SÃO CAPAZES DE SUPORTAR O PESO DO APARELHO.

 **AVISO:** UTILIZE APENAS O TAMANHO DE SUPORTES E PARAFUSOS DE FIXAÇÃO RECOMENDADO

NESTE MANUAL DE INSTRUÇÕES. O INCUMPRIMENTO DESTAS INSTRUÇÕES PODE RESULTAR EM PERIGOS ELÉTRICOS.

 **AVISO:** DESLIGUE O APARELHO DA REDE ELÉTRICA ANTES DE EFETUAR QUALQUER TRABALHO DE MANUTENÇÃO OU LIMPEZA.

 **AVISO:** AS PEÇAS ACESSÍVEIS PODEM FICAR MUITO QUENTES QUANDO UTILIZADAS COM APARELHOS DE COZINHA. MANTER LONGE DO ALCANCE DE CRIANÇAS MENORES DE 8 ANOS, A NÃO SER QUE ESTAS SEJAM CONTINUAMENTE VIGIADAS. TENHA CUIDADO PARA

EVITAR TOCAR NO APARELHO.



AVISO: NÃO FLAMBAR SOB O EXAUSTOR. PARA EVITAR O RISCO DE INCÊNDIO, LIMPE OU SUBSTITUA O FILTRO DE GORDURAS REGULARMENTE E MONITORIZE DE PERTO OS RECIPIENTES QUE CONTENHAM ÓLEO QUENTE.



AVISO: A CABLAGEM FIXA DEVE TER INCORPORADOS MEIOS PARA A DESLIGAR COMPLETAMENTE, DE ACORDO COM AS REGRAS LOCAIS DE INSTALAÇÃO DE CABLAGENS PARA O SEU PAÍS. DURANTE A INSTALAÇÃO, DEVE SER LIGADO UM INTERRUPTOR DE DESATIVAÇÃO DE TODOS OS POLOS COM UMA

SEPARAÇÃO MÍNIMA ENTRE CONTACTOS DE 3 MM EM TODOS OS POLOS.



AVISO: CASO O EXAUSTOR SE ENCONTRE POR CIMA DE UM APARELHO, A DISTÂNCIA MÍNIMA ENTRE A SUPERFÍCIE DE APOIO PARA OS RECIPIENTES DE COZINHA NA PLACA E A PARTE MAIS BAIXA DO EXAUSTOR DEVE SER:

- PLACAS A GÁS
≥ 760 MM
- PLACAS ELÉTRICAS
≥ 650 MM



AVISO: ANTES DE LIGAR O EXAUSTOR, VERIFIQUE SE A TENSÃO FORNECIDA E A FREQUÊNCIA CORRESPONDEM À INDICADA NA PLACA DE CLASSIFICAÇÃO

DO APARELHO. A NÃO INSTALAÇÃO DESTE APARELHO DE ACORDO COM ESTAS INSTRUÇÕES PODERÁ RESULTAR EM RISCOS DE SEGURANÇA. EM CASO DE DÚVIDA, PEÇA ACONSELHAMENTO NUMA LOJA OU A UM TÉCNICO DE INSTALAÇÃO QUALIFICADO.



AVISO: CONSULTE OS REGULAMENTOS LOCAIS RELATIVOS A SAÍDAS DE EXTRAÇÃO E CERTIFIQUE-SE DE QUE ESTES SÃO RESPEITADOS. NÃO LIGUE O EXAUSTOR A UMA CONDUTA DE VENTILAÇÃO OU AR QUENTE QUE CONTENHA GASES DE COMBUSTÃO PROVENIENTES DE GÁS OU OUTROS COMBUSTÍVEIS.

CONFIRME, COM AS AUTORIDADES LOCAIS, SE A VENTILAÇÃO DO ESPAÇO É ADEQUADA.



AVISO: O EXAUSTOR PODE PARAR DE FUNCIONAR DURANTE UMA DESCARGA ELETROSTÁTICA (POR EXEMPLO, RELÂMPAGOS). TAL NÃO IMPLICA QUALQUER RISCO DE DANOS. DESLIGUE A ALIMENTAÇÃO ELÉTRICA DO EXAUSTOR E VOLTE A LIGAR PASSADO UM MINUTO.



AVISO: ESTE APARELHO PODE SER UTILIZADO POR CRIANÇAS COM IDADE IGUAL OU SUPERIOR A 8 ANOS E POR PESSOAS COM CAPACIDADES FÍSICAS,

SENSORIAIS
OU MENTAIS
REDUZIDAS, OU
COM FALTA DE
EXPERIÊNCIA E
CONHECIMENTO,
CASO LHES SEJA
DISPONIBILIZADA
SUPERVISÃO OU
INSTRUÇÕES
RELATIVAS À
UTILIZAÇÃO SEGURA
DO APARELHO E SE
COMPREENDEREM
OS PERIGOS
ENVOLVIDOS. AS
CRIANÇAS NÃO
DEVEM BRINCAR
COM O APARELHO.
A LIMPEZA E A
MANUTENÇÃO
POR PARTE DO
UTILIZADOR NÃO
PODEM SER
EFETUADAS POR
CRIANÇAS SEM
SUPERVISÃO.
MANTENHA
O APARELHO
E O CABO DE
ALIMENTAÇÃO FORA
DO ALCANCE DE

CRIANÇAS COM MENOS DE 8 ANOS DE IDADE.

- Se o cabo de alimentação estiver danificado, este tem de ser substituído pelo fabricante, o seu fornecedor de serviços ou por uma pessoa qualificada de modo a evitar perigos de segurança.
- Não instale o equipamento no exterior, numa zona húmida ou numa área propícia a fugas de água, tal como por baixo ou perto de uma unidade de lava-loiça. No caso de haver uma infiltração de água que afete o aparelho, não o utilize e entre em contacto com o serviço de atendimento ao cliente para agendar uma inspeção.
- Não utilize sprays inflamáveis nas proximidades do aparelho.
- Descarte o material da embalagem cuidadosamente. Existe um risco de incêndio caso a limpeza não seja efetuada de acordo com as instruções. Consulte cuidadosamente as secções de Cuidados e manutenção para obter informações detalhadas sobre como limpar e substituir os filtros de

alumínio e de carbono (caso estejam equipados).

- As lâmpadas LED deste aparelho não são substituíveis pelo consumidor. Se uma lâmpada falhar, contacte a linha de atendimento ao cliente que se encontra na parte final da secção de Cuidados e Manutenção para agendar a visita de um engenheiro.
- Não utilize um dispositivo de limpeza a vapor para os cuidados e manutenção.
- O aparelho não se destina a ser operado por meio de um temporizador externo ou sistema de controlo remoto em separado.
- O espaço deve ser ventilado quando o exaustor for utilizado ao mesmo tempo que aparelhos que queimem gás ou outros combustíveis. Certifique-se de que a pressão negativa do local de instalação não ultrapassa os 4 Pa (0,04 mbar) para garantir que os gases de combustão não são extraídos novamente para o espaço.
- Não utilize o exaustor caso este apresente sinais de danos ou imperfeições. Entre em contato com os serviços

de atendimento ao cliente para obter assistência.

- O fabricante está isento de qualquer responsabilidade por danos pessoais ou materiais resultantes da utilização indevida ou instalação incorreta deste aparelho.
- O aparelho é exclusivo para uso doméstico como exaustor.

Instalação elétrica

A instalação tem de ser efetuada por uma pessoa competente ou um electricista qualificado. Antes de ligar à rede elétrica, certifique-se de que a tensão da rede corresponde à tensão na placa de classificação.

Ligação direta

O aparelho tem de ser ligado diretamente à rede elétrica através de um disjuntor onipolar com uma abertura mínima de 3 mm entre os contactos.

O responsável pela instalação tem de garantir que foi realizada a ligação elétrica correta e que esta está em conformidade com o diagrama da cablagem.

O cabo não pode ser dobrado nem comprimido.

Verifique regularmente se existem danos na tomada e no cabo elétrico. Se o cabo de alimentação estiver danificado, este tem de ser substituído por um conjunto ou cabo especial, disponíveis junto do fabricante ou do respetivo fornecedor de serviços.



AVISO: ESTE É UM APARELHO DE CLASSE I E TEM DE ESTAR LIGADO À TERRA

Este aparelho é fornecido com um cabo de alimentação de 3 núcleos, colorido da seguinte forma:

Castanho = L ou fase

Azul = N ou neutro

Verde e amarelo = E ou terra

Este aparelho deve ser ligado diretamente ao contador elétrico com um disjuntor diferencial residual (DDR) de 3 A que protege o circuito.

Para evitar os riscos que estão sempre presentes quando utiliza um aparelho elétrico, é importante que este aparelho esteja instalado corretamente e que leia as instruções de segurança cuidadosamente para evitar utilizações indevidas e perigos. Guarde este manual de instruções para referência futura e entregue-o a futuros proprietários. Depois de desembalar o aparelho, verifique se não está danificado. Em caso de dúvida, não utilize o aparelho. Entre em contacto com o serviço de atendimento ao cliente.

O fabricante está isento de qualquer responsabilidade por danos pessoais ou materiais resultantes de uma instalação incorreta ou inadequada do aparelho. Qualquer instalação elétrica permanente tem de estar em conformidade com os regulamentos mais recentes aplicáveis a cablagem para o seu país e, para a sua própria segurança, a instalação elétrica deve ser efetuada por um electricista qualificado ou um empreiteiro.

O aparelho é fornecido de fábrica para utilizar uma conduta externa (não fornecida). Caso o pretenda utilizar apenas em modo de recirculação, instale o filtro de carbono adequado (não fornecido).

Dados técnicos

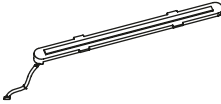
Tensão de alimentação	220-240V~ 50Hz
Consumo de energia - Ventoinha	110 W
Consumo de energia - Iluminação do fogão	1 x 5 W Max
Consumo de energia - Total	115 W
Classe de proteção	I
Código ILCOS - Iluminação do fogão	DSL - 5 - S - 385mm x 10mm 

Informações para a UE n.º 66/2014 e n.º 65/2014

A. Informações sobre o exaustor (www.diy.com)

	Valor
Marca comercial	COOKE&LEWIS GOODHOME
Identificação do modelo	CLBH60ASBL CLBH90ASBL GHBH60ASBL GHBH90ASBL
Consumo energético anual (CEA do exaustor) (kWh/ano)	18.9
Classe de eficiência energética	A+
Eficiência dinâmica de fluidos	30.4
Classe de eficiência dinâmica de fluidos	A
Eficiência de iluminação (LE exaustor) (lux/W)	600mm: 94 900mm: 83
Classe de eficiência de iluminação	A
Eficiência de filtração de gordura (GFE exaustor)	600mm: 68.9 900mm: 73.5
Classe de eficiência de filtração de gordura (GFE exaustor)	D

Fluxo de ar mínimo no ponto de funcionamento (em utilização normal) (m³/h)	146.2
Fluxo de ar máximo no ponto de funcionamento (em utilização normal) (m³/h)	385.6
Fluxo de ar máximo na definição máxima (Qmax) (m³/h)	397.2
Fluxo de ar máximo na definição máxima (Qmax) (m³/h) (com reforço)	571.5
Nível de potência sonora ponderada na definição mínima (LWA) (dB)	46
Nível de potência sonora ponderada na definição máxima (LWA) (dB)	63
Nível de potência sonora do reforço, se existir (LWA) (dB)	70
Consumo de energia medido em modo desligado (Po) (W)	0.31
Consumo de energia medido em modo de espera (Ps) (W)	-
Fator de aumento de tempo (f)	0.9
Índice de eficiência energética (EEI exaustor)	43.3
Taxa de fluxo de ar medida no ponto de melhor eficiência (QBEP) (m³/h)	238.0
Pressão do ar medida no ponto de melhor eficiência (PBEP) (Pa)	214
Entrada de energia elétrica medida no ponto de melhor eficiência (WBEP) (W)	46.5
Potência nominal do sistema de iluminação (WL) (W)	5.0
Iluminação média do sistema de iluminação sobre a superfície de cozedura (E média) (lux)	600mm: 281 900mm: 248

A medição e o método de cálculo da tabela acima foram feitos em conformidade com os regulamentos delegados da Comissão (UE) n.º 65/2014 e regulamentos (UE) n.º 66/2014.

B. A parte seguinte exemplifica como se pode reduzir o impacto ambiental total (por exemplo, utilização de energia) do processo de cozedura.

1. Instale o exaustor num local adequado onde exista uma ventilação eficiente.
2. Limpe o exaustor regularmente para não bloquear a passagem de ar.
3. Não se esqueça de desligar a luz do exaustor depois de cozinhar.
4. Não se esqueça de desligar o exaustor depois de cozinhar.

C. Informações para desmontagem.

Este aparelho não pode ser desmontado pelo utilizador de uma forma diferente da que está exemplificada na montagem original do manual do utilizador.

No final da sua vida útil, o aparelho não deve ser eliminado juntamente com o lixo doméstico. Consulte o seu representante local de autoridade governamental, os serviços de eliminação de resíduos domésticos ou o revendedor onde o produto foi comprado para obter aconselhamento sobre reciclagem.

Reciclagem e eliminação



Os resíduos de produtos elétricos (REEE) não devem ser eliminados com resíduos domésticos.

Recicle nas instalações adequadas, sempre que existentes. Consulte o seu representante local de autoridade governamental, os serviços de eliminação de resíduos domésticos ou o revendedor onde o produto foi comprado para obter aconselhamento sobre reciclagem.

O símbolo do caixote do lixo com uma cruz por cima, impresso na embalagem, indica que este produto não pode ser eliminado com o lixo doméstico. Este produto deve ser entregue a um ponto de recolha de equipamento elétrico e eletrónico para reciclagem. Ao garantir que este produto é eliminado corretamente, está a ajudar a evitar potenciais consequências negativas para o ambiente e saúde pública, que poderiam ocorrer caso este produto não fosse tratado devidamente.

Garantia

Empenhamo-nos especialmente na seleção cuidada de materiais de elevada qualidade e utilizamos técnicas de fabrico que nos permitem criar produtos que incorporam design e durabilidade. Este produto (exaustor em forma de T) tem uma garantia do fabricante de 2 anos contra defeitos de fabrico, a partir da data de compra (se comprado na loja) ou data de entrega (se comprado online), sem custo adicional para uso doméstico normal (não profissional ou comercial)

Para apresentar uma reclamação ao abrigo desta garantia, é necessário apresentar a prova de compra (tal como um recibo, uma fatura de compra ou outra prova admissível em conformidade com a lei em vigor). Mantenha o comprovativo de compra num lugar seguro. Para esta garantia se aplicar, o produto comprado tem de ser novo; não se aplica a produtos em segunda mão ou a produtos de exibição. Salvo disposição em contrário na lei em vigor, a garantia de qualquer produto de substituição expira no final do período da garantia do produto original.

Esta garantia cobre defeitos e falhas de produto, desde que o produto tenha sido utilizado para o fim a que se destina e tenha sido sujeito à instalação, limpeza, manutenção e a cuidados de acordo com as informações contidas nestes termos e condições, no manual do utilizador e na prática padrão, desde que a mesma não contrarie o manual de utilizador.

Esta garantia não cobre defeitos e danos causados pelo desgaste normal, nem danos que possam resultar de utilização indevida, instalação ou montagem incorreta, negligência, acidentes, utilizações indevidas ou modificações do produto. Salvo disposição em contrário na lei em vigor, esta garantia não abrange, em caso algum, custos auxiliares (expedição, deslocação, custos de desinstalação e reinstalação, mão-de-obra, etc), ou danos diretos e indiretos.

Se o produto apresentar algum defeito, iremos, dentro de um prazo razoável, reparar.

Os direitos no âmbito desta garantia têm força executiva no país onde adquiriu este produto. As questões relativas à garantia devem ser esclarecidas na loja onde adquiriu o produto. A garantia complementa e não afeta os seus direitos legais.

Se adquiriu este produto em Portugal - o distribuidor é responsável por quaisquer defeitos de conformidade do produto de acordo com os termos da lei relativa a garantias (Decreto-Lei N.º 67/2003), aditada pelo Decreto-Lei N.º 84/2008.

**IMPORTANTE -
GUARDE ESTAS
INFORMAÇÕES
PARA REFERÊNCIA
FUTURA:
LEIA ATENTAMENTE**

01

A

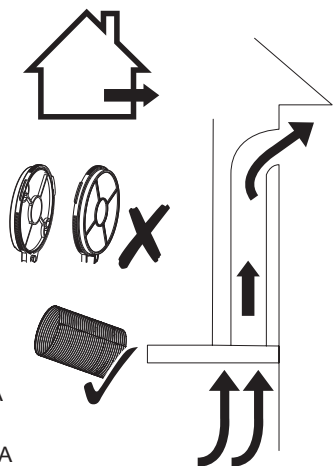

VENT PACK
(Ø 150mm)



EN See 10A-12A
FR Voir 10A-12A
PL Patrz 10A-12A
RO Vezi 10A-12A
ES Véase 10A-12A
PT Consultar 10A-12A

B

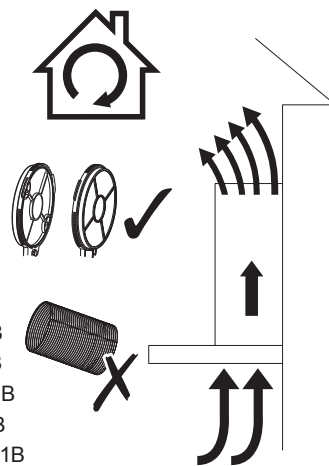
CARBFILT4



EN See 10B-11B
FR Voir 10B-11B
PL Patrz 10B-11B
RO Vezi 10B-11B
ES Véase 10B-11B
PT Consultar 10B-11B

EN VENT PACK (Ø 150mm)
FR KIT D'ÉVACUATION (Ø 150mm)
PL ZESTAW PRZYŁĄCZENIOWY (Ø 150 mm)
RO SET DE EVACUARE (Ø 150 mm)
ES PACK DE VENTILACIÓN (Ø 150 mm)
PT CONJUNTO DE VENTILAÇÃO (Ø 150 mm)

EN Choose a type of installation: Ducted option A (extraction to the outside) or Recirculation option B (no extraction to the outside). This appliance is for installation on a wall only.

FR Choisir un type d'installation : mode d'évacuation A (évacuation vers l'extérieur) ou mode de recyclage B (pas d'évacuation vers l'extérieur). Cet appareil est uniquement conçu pour une installation murale.

PL Wybrać typ montażu: opcja A z podłączeniem do kanału odprowadzającego (odprowadzenie na zewnątrz) lub opcja B z obiegiem zamkniętym (brak odprowadzenia na zewnątrz). Urządzenie jest przeznaczone wyłącznie do montażu naściennego.

RO Alege un tip de instalare: Opțiunea cu tubulatură A (evacuare în exterior) sau opțiunea cu recirculare B (fără evacuare în exterior). Acest aparat se poate monta numai pe un perete.

ES Elija un tipo de instalación: Opción A, conducto (extracción al exterior), u opción B, recirculación (sin extracción al exterior). Este aparato solo puede instalarse en una pared.

PT Escolha um tipo de instalação: Opção A entubada (extração para o exterior) ou opção B de recirculação (sem extração para o exterior). Este aparelho destina-se exclusivamente a ser instalado numa parede.

02

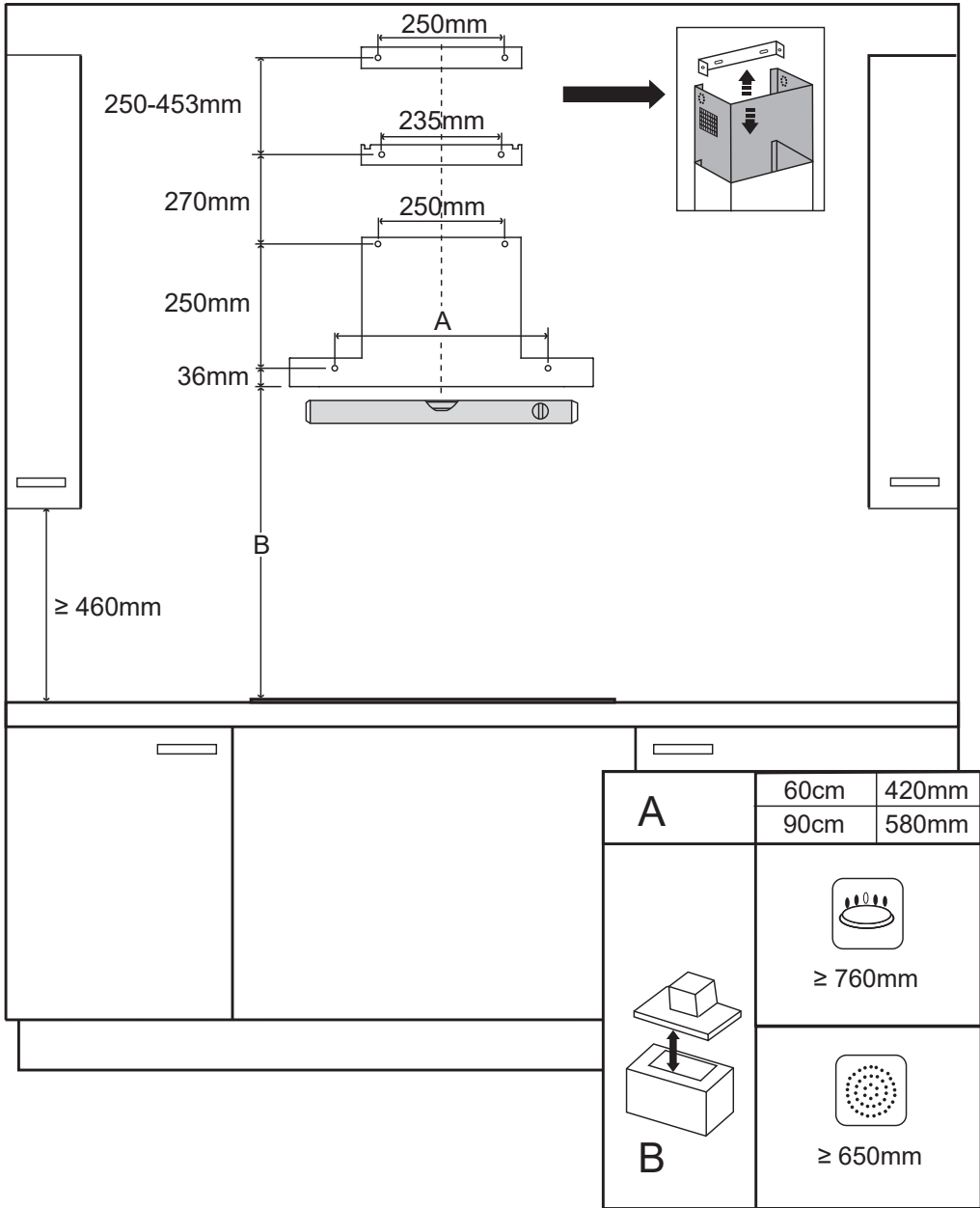

EN Mark the wall with the hole positions as shown in the diagram. The fixings supplied are suitable for solid walls only. When fixing to any other type of wall use suitable alternative fixings.

WARNING: Caution! Before drilling it is extremely important to check the wall for hidden pipes and electrical cables using an appropriate detection device. Ensure that all safety distances to flammable materials are followed as shown above.

Drill the holes, insert the wall plugs in all 8 holes. Insert the screws in the holes in the second row from the bottom.

WARNING: Use only the same size of fittings and mounting screws as recommended in this instruction manual. Failure to follow these instructions may result in electrical hazards.

WARNING: Please follow the Safety and Electrical Installation sections at the start of this manual before connecting this appliance to the mains supply!

FR Marquer l'emplacement des trous au mur comme indiqué sur le schéma. Les fixations fournies conviennent à des murs pleins uniquement. Lors d'une fixation sur n'importe quel autre type de mur, utiliser d'autres fixations adaptées.

AVERTISSEMENT : Attention ! Avant de percer, il est extrêmement important de s'assurer qu'aucun tuyau ou câble électrique n'est dissimulé dans le mur. Utiliser pour cela un appareil de détection approprié. S'assurer que toutes les distances de sécurité par rapport aux matières inflammables sont respectées, comme indiqué ci-dessus.

Percer les trous, insérer les chevilles murales dans les 8 trous. Insérer les vis dans les trous de la deuxième rangée à partir du bas.

AVERTISSEMENT : Utiliser uniquement des raccords et des vis de fixation aux dimensions recommandées dans cette notice. Le non-respect des présentes instructions peut entraîner un danger électrique.

AVERTISSEMENT : Suivre les instructions des sections relatives à la sécurité et à l'installation électrique au début de ce manuel avant de brancher cet appareil à l'alimentation secteur !

PL Zaznaczyć na ścianie położenie otworów, jak pokazano na rysunku. Dołączone mocowania są przeznaczone wyłącznie do ścian litych. W przypadku mocowania do ściany innego typu należy użyć odpowiednio dobranych mocowań.

OSTRZEŻENIE: Uwaga! Przed przystąpieniem do wiercenia należy sprawdzić za pomocą odpowiedniego urządzenia wykrywającego, czy w ścianie nie ma ukrytych rur ani przewodów elektrycznych. Upewnić się, że zachowano bezpieczne odległości od materiałów łatwopalnych, jak pokazano powyżej.

Wywiercić 8 otworów i umieścić we wszystkich kołki rozporowe. Umieścić wkręty w otworach znajdujących się w drugim rzędzie od dołu.

OSTRZEŻENIE: Używać wyłącznie mocowań i wkrętów mocujących o rozmiarach podanych w niniejszej instrukcji obsługi. Nieprzestrzeganie niniejszych instrukcji może spowodować zagrożenie elektryczne.

OSTRZEŻENIE: Przed podłączeniem urządzenia do zasilania sieciowego należy zapoznać się z rozdziałami dotyczącymi bezpieczeństwa i instalacji elektrycznej na początku niniejszej instrukcji.

RO Marchează pozițiile găurilor pe perete, conform schiței. Elementele de fixare furnizate sunt adecvate numai pentru pereți solizi. La montarea pe orice alt tip de perete, folosește elemente de fixare alternative adecvate.

AVERTISMENT: Atenție! Înainte de face găuri este extrem de important să se verifice peretele pentru a depista țevi și cabluri electrice ascunse folosind un dispozitiv de detectare adecvat. Asigură-te că sunt respectate distanțele de siguranță față de materialele inflamabile, după cum se arată mai sus.

Fă găurile și introdu diblurile în toate cele 8 găuri. Introdu șuruburile în găurile din al doilea rând de jos.

AVERTISMENT: Folosește numai elemente de fixare și șuruburi de montare cu dimensiunile recomandate în acest manual. Nerespectarea acestor instrucțiuni poate cauza pericole de natură electrică.

AVERTISMENT: Urmează instrucțiunile din secțiunile Siguranță și Instalare electrică de la începutul acestui manual înainte de a conecta aparatul la alimentarea electrică!

ES Marque en la pared la posición de los orificios como se muestra en el diagrama. Las fijaciones suministradas son adecuadas solo para paredes macizas. Si va a instalar el aparato en cualquier otro tipo de pared, use las fijaciones alternativas adecuadas.

ADVERTENCIA: Precaución. Antes de realizar perforaciones, es extremadamente importante comprobar que no haya tuberías ni cables eléctricos ocultos en la pared mediante un dispositivo de detección adecuado. Asegúrese de que se respetan todas las distancias de seguridad con respecto a los materiales inflamables, tal y como se indica anteriormente.

Taladre los orificios e inserte los tacos en los 8 orificios. Inserte los tornillos en los orificios de la segunda fila desde la parte inferior.

ADVERTENCIA: Utilice únicamente accesorios y tornillos de montaje del mismo tamaño que los recomendados en este manual de instrucciones. Si no se siguen estas instrucciones, podrían producirse riesgos eléctricos.

ADVERTENCIA: Antes de conectar este aparato a la red eléctrica, siga los apartados de seguridad e instalación eléctrica que aparecen al principio de este manual.

PT Marque a parede com as posições dos orifícios, conforme ilustrado no diagrama. As fixações fornecidas só são adequadas para paredes sólidas. Se efetuar a fixação em qualquer outro tipo de parede, utilize fixações alternativas adequadas.

AVISO: Atenção! Antes de perfurar, é extremamente importante utilizar um dispositivo de detecção adequado para verificar se existem tubos e cabos elétricos escondidos na parede. Certifique-se de que todas as distâncias de segurança em relação a materiais inflamáveis são respeitadas, conforme indicado acima.

Perfure os orifícios e insira as buchas em todos os 8 orifícios. Insira os parafusos nos orifícios da segunda fila a contar de baixo.

AVISO: Utilize apenas o tamanho de suportes e parafusos de fixação recomendado neste manual de instruções. O incumprimento destas instruções pode resultar em perigos elétricos.

AVISO: Siga as instruções constantes nas secções de Segurança e instalação elétrica no início deste manual antes de ligar este aparelho à rede elétrica!

03

07. x8

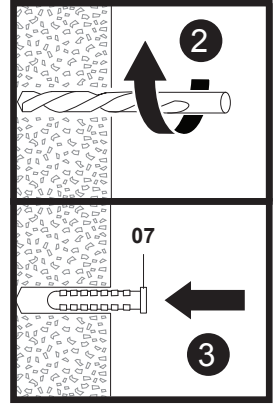
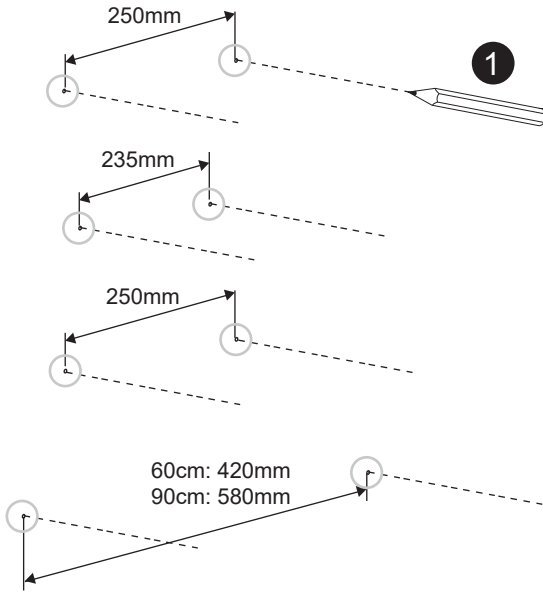

04

06. x2

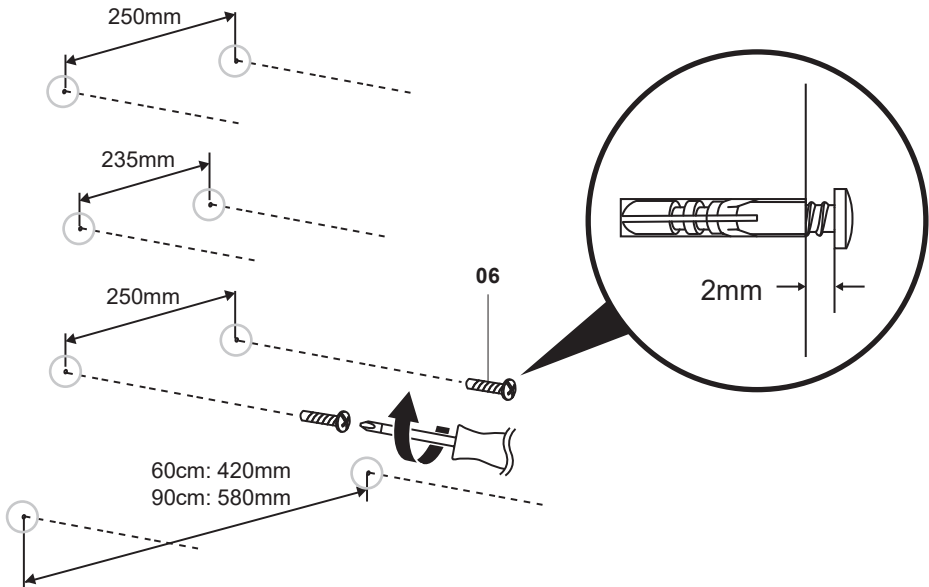

05

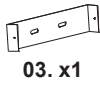

03. x1



04. x1



06. x4

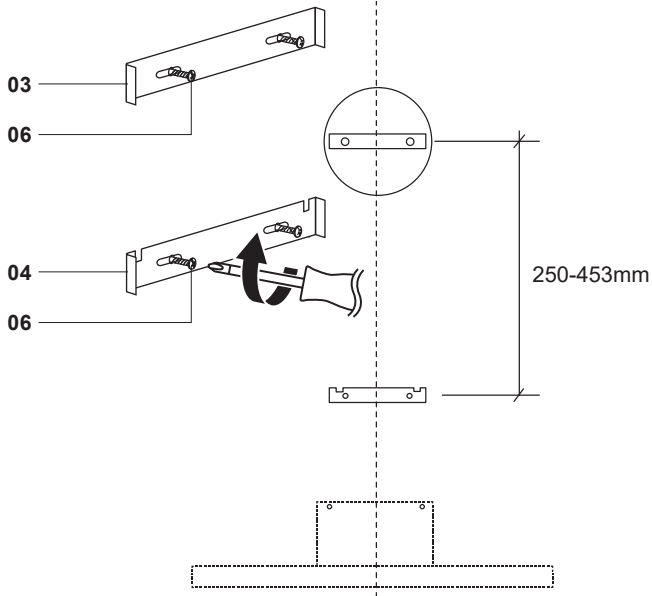

06



01. x1

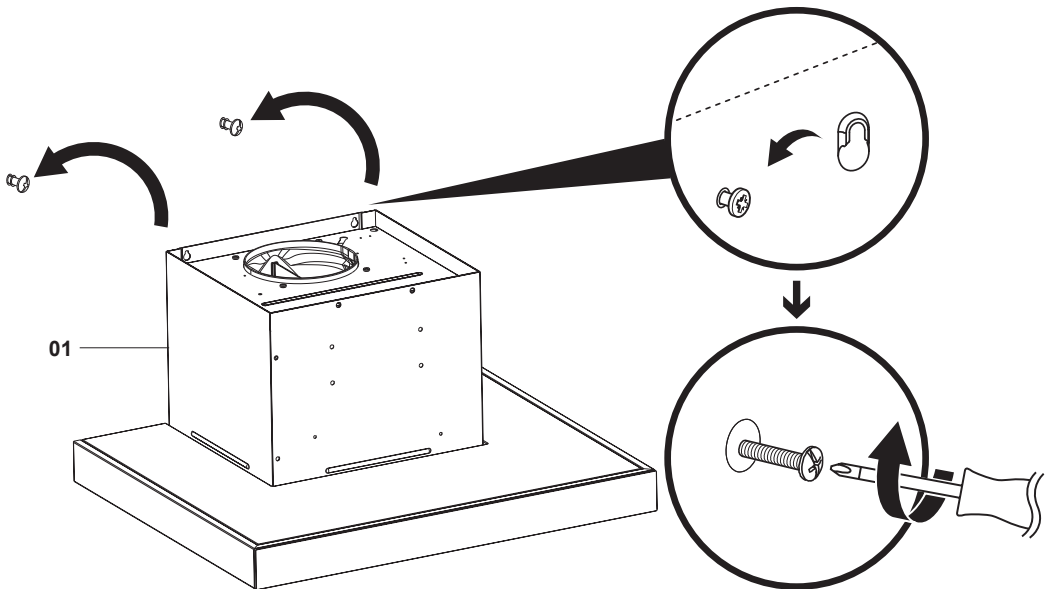

07

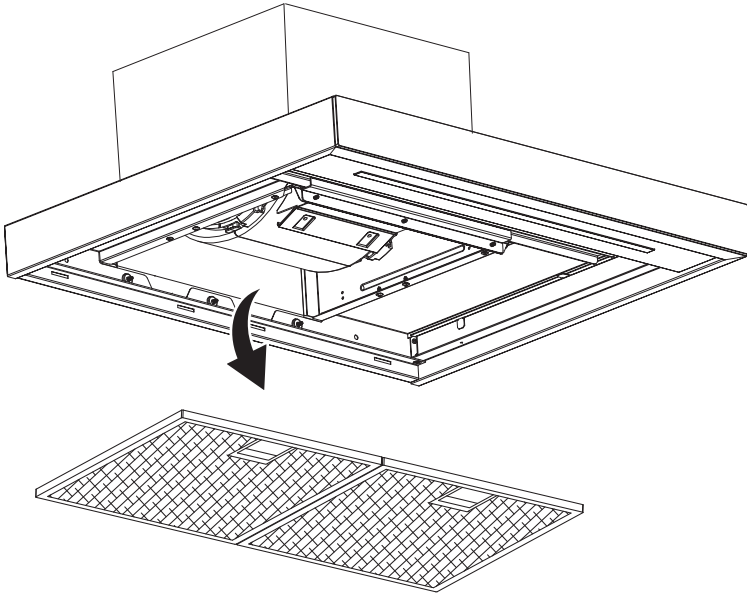

08

06. x2

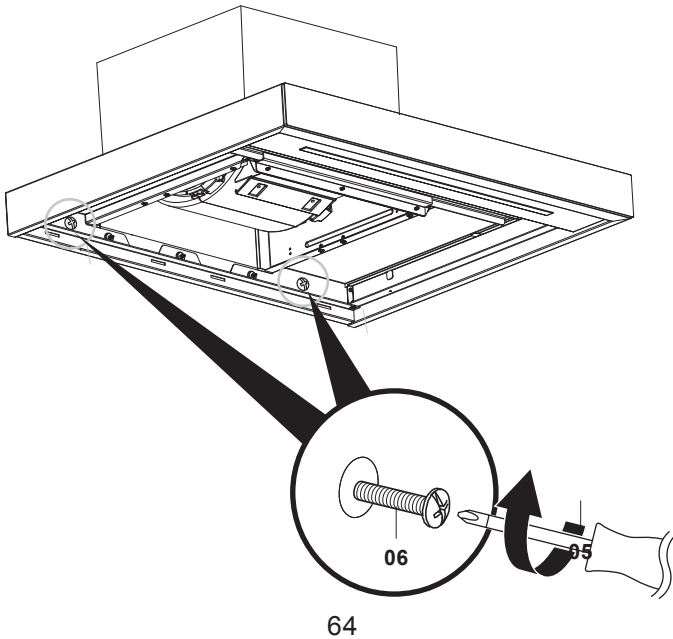

09

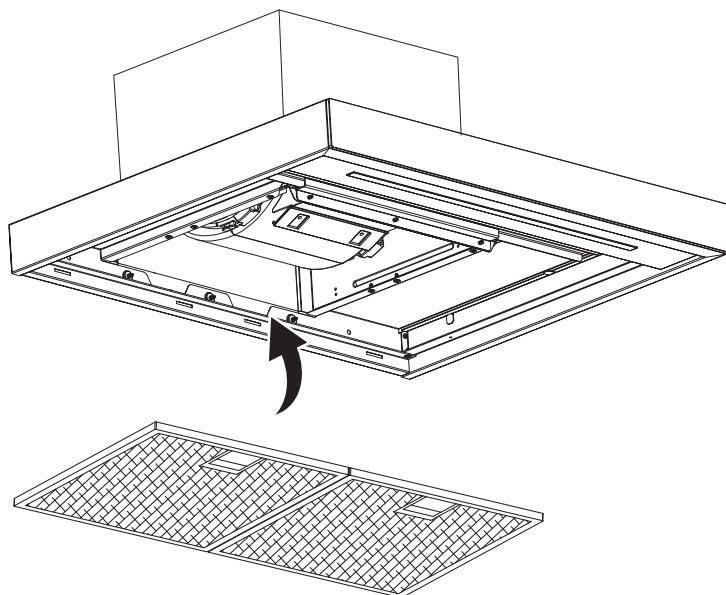

10A



05. x1



08. x2

EN Only for ducted option

FR Uniquement pour l'option avec conduit

PL Dotyczy wyłącznie opcji z kanałem odprowadzającym

RO Numai pentru opțiunea cu tubulatură

ES Solo para la opción con conducto

PT Apenas para a opção entubada

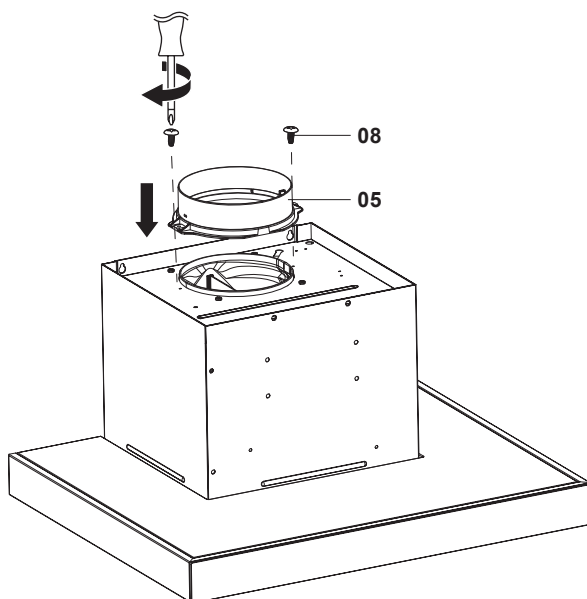

11A



VENT PACK
(Ø150mm)

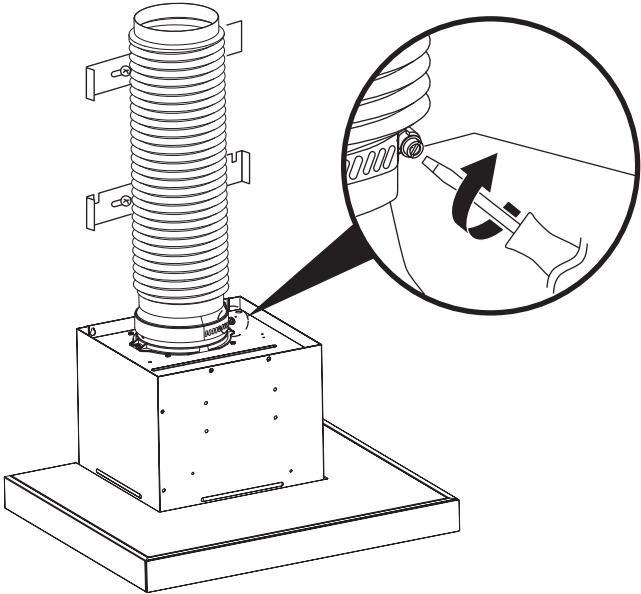

12A



02. x1

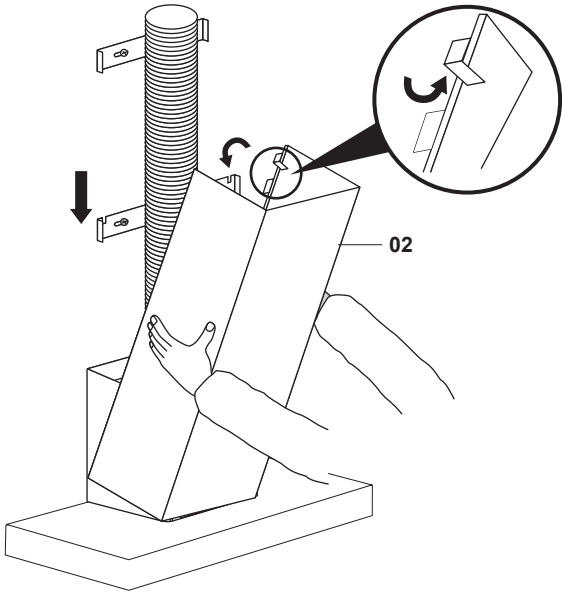

10B



CARBFLT4

EN Only for recirculation option.

FR Uniquement pour l'option de recyclage.

PL Dotyczy wyłącznie opcji obiegu zamkniętego.

RO Numai pentru opțiunea cu recirculare.

ES Solo para la opción de recirculación.

PT Apenas para a opção de recirculação.

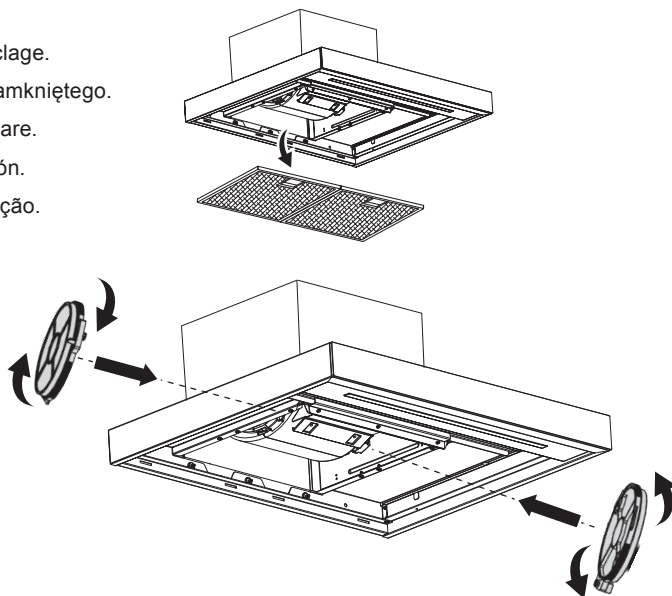

11B



02. x1

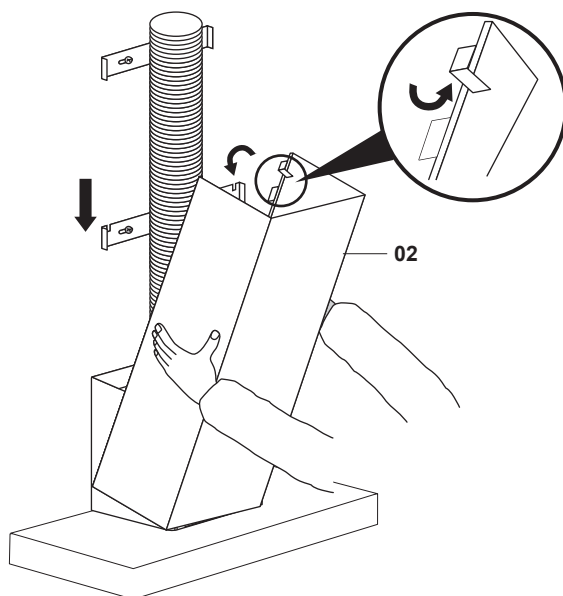

13

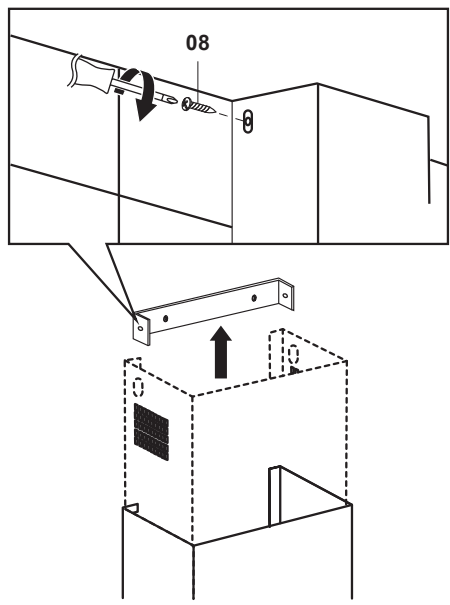

Before you start



WARNING: Read the instructions before using the appliance.

Switch on the Residual Current Device (RCD) at the consumer unit. The appliance is ready for use.

EN Functions & Settings

01 Control panel

To obtain the best results from your cooker hood it is recommended that you leave it switched on for up to 15 minutes after you have finished cooking.

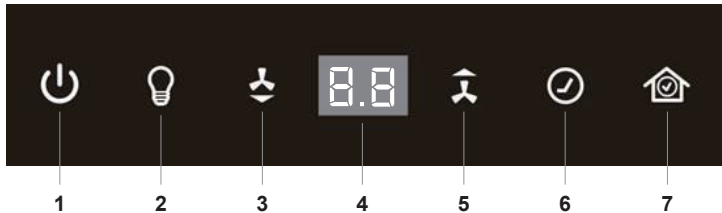

- | | |
|-------------------|---------------------|
| 1. ON/OFF | 5. Fan Speed UP |
| 2. Light | 6. Timer |
| 3. Fan Speed Down | 7. Air Sense Status |
| 4. Display | |

Control panel functions

ON/OFF

Press this key to turn the hood on and off. The hood will turn on in the last mode used. See the USING MANUAL MODE AND AUTOMATIC MODE section below for further details

LIGHT

Press this key to use the light independently of the fan. If the fan is in use and the light is off, this icon will be white, but will turn red when the light is switched on.

The brightness of the light can be adjusted by pressing and holding the Light icon for two seconds. As the key is held, the brightness will cycle through five levels on the display from L.1 to L.5 and then back to L.1. Let go of the key at the desired level to store the brightness.

FAN SPEED DOWN

When the hood is on but the fan is off, press the Fan Speed Down key once to turn on the fan in Manual Mode and "S.1" is shown in the display. Press this key once more to turn off the fan.

With the fan on higher speeds than 1, each press of this key will reduce the fan speed one level at a time until the fan is off. Alternatively press and hold this key for two seconds to turn off the hood completely.

FAN SPEED UP

When the hood is on but the fan is off, press the Fan Speed Up key once to turn on the fan at full power in Manual Mode and "S.P" is shown in the display. This speed automatically drops down to level 5 after five minutes to conserve energy. With the fan on speeds 1 to 5, each press of this key will increase the fan speed one level at a time to full power. Alternatively press and hold this key for two seconds to turn on the fan on full power as above.

TIMER

In Manual Mode

Press the Timer key  to start the countdown function, the icon will turn red and the display will flash.

The fan will stay on the current speed for five minutes before dropping down to the next level. The speed will then drop again every two minutes unless this is already at level 1 and then the fan will turn off.

Alternatively, press the Timer key again to cancel the timer program. Note that the fan will stay on indefinitely at its current speed.

Pressing either Fan Speed key when the Timer icon is flashing will restart the cycle at five minutes on the current speed if required.

The maximum timer program is fifteen minutes: five minutes on Boost and two minutes each on the speeds 5 to 1.

In Automatic Mode

By pressing the Timer key in this mode, the hood will switch to Manual Mode and operate as described above. Press the Timer key again to revert back to Automatic Mode.

Maximum Air Extraction

Press and hold the Timer key for two seconds to turn the fan on at maximum speed and start the fifteen minute timer program, even if the fan or hood is switched off.

AIR SENSOR OPERATION

The built-in air sensor will react to changes in the generation of cooking fumes in your kitchen by automatically controlling the motor speed.









The Air Sense Status icon will advise you of the current condition and will change from green to amber and then red when the highest level of cooking fumes are detected.

As the motor removes the fumes from your kitchen, the colour will revert back to amber and then green.

NOTE: It is perfectly normal for the Air Sense icon to change to red when cooking and this does not indicate a fault with the appliance.

SENSOR CALIBRATION FOR FIRST USE

To gain the maximum benefit from the sensor, it is recommended to run the calibration in your kitchen before any cooking commences:

- When the hood is off, press and hold the Fan Speed Down control  and the Fan Speed Up control  together for two seconds until all icons start to flash. This is Set Up Mode.
- Press the Air Sense Status control  it will start to flash green and the display shows "00". Calibration will now start and the display will count up from "00" to "99" and will take approximately five minutes.
- Once the calibration is complete the display will light  along with the Air Sense Status control  for three seconds and return to Set up Mode.
- Press and hold the Fan Speed Down control  and Fan Speed Up control  together again for two seconds to exit Set Up Mode, or this will exit automatically after thirty seconds.
- The Air Sense Status control  will now be green and is ready for automatic detection when the hood is on and the display will indicate Automatic Mode, for example, "A.0" or "A.1".

SENSOR USE

Calibration data is stored in memory in the event of a power cut, and this process can be repeated at any time. However, if calibration has not finished correctly or has not been run, the hood cannot operate in Automatic Mode and "E.C" will be displayed for five seconds.

The Air Sense Status control icon will flash white but the hood can still be used in Manual Mode if required until calibration is completed.

AIR SENSE STATUS







Once calibration is completed, the Air Sense Status icon will change colour and motor speed to reflect changes in the ambient conditions in your kitchen.

AIR SENSE STATUS	COOKING FUMES DETECTED	MOTOR SPEED
Green	NEGLIGIBLE	0
Green	VERY LOW	1
Green	LOW	2
Amber	MODERATE	3
Amber	ABOVE AVERAGE	4
Red	HIGH	5
Red	VERY HIGH	P (Boost)

EXTRACTION OPTIONS



Ducted Option A / Recirculation Option B

To change the extraction mode:

- Press and hold the Fan Speed Down control  and Fan Speed Up control  together for two seconds until all icons start to flash to enter Set Up Mode.
- Touch the Timer control  briefly and the icon will be lit red with all other icons flashing. The display will show the factory default Ducted setting .
- Touch the Fan Speed Down control  or Fan Speed Up control  to change the air outlet mode.

Ducted option A (extraction to the outside) 

Recirculation option B (no extraction to the outside) 







- Touch the Timer control  to store the setting and return to Set Up Mode.
- Press and hold the Fan Speed Down control  and Fan Speed Up control  together again for two seconds to exit Set Up Mode, or this will exit automatically after thirty seconds.

02 Using the appliance





NORMAL USE

If calibration has been completed the cooker hood can run in Manual Mode or Automatic Mode.

Manual Mode

- The icons On/Off , Fan Speed Down  and Fan Speed Up  are lit white in this mode.
- The Air Sense Status icon  be white, green, amber or red based upon the air quality in your kitchen. The Light  and Timer  be white or red.
- The display will show the motor speed from off as "S.O" up to boost as "S.P".

Automatic Mode

- The icons On/Off , Fan Speed Down , Fan Speed Up  and Timer  are lit white in this mode.
- The Air Sense Status icon  will be white, green, amber or red based upon the air quality in your kitchen.

- The Light  will be white or red.
- The display will show the motor speed from off as “A.O” up to boost as “A.P”.

USING MANUAL MODE AND AUTOMATIC MODE

Automatic Mode

After calibration is completed, the hood will be configured in Automatic Mode and when the hood is turned on, the sensor will take an initial reading of the air quality in your kitchen.

This will take around thirty seconds and the Air Sense Control will flash white. Once completed the Air Sense control will change colour according to the air quality and set the fan speed automatically based upon the table above.



NOTE:

1. If the display shows “A.O”, the Air Sense icon is green, and the air quality does not alter, the hood will automatically turn off after ten minutes.
2. If the display shows “A.1”, the Air Sense icon is green, and the air quality does not alter, the hood will automatically drop to “A.O” after five minutes.

Manual Mode

If you wish to control the hood manually you can switch to manual control by pressing the Fan Speed Up control . The display will change from the current automatic speed and increase the fan speed by one, for example from “A.1” to “S.2”.

The display will also flash indicating that this is a temporary override and this will continue for five minutes before returning to the previous automatic level setting.

Once in Manual Mode, you can control the fan speed by using the Fan Speed Down control  and Fan Speed Up control  and by pressing the Air Sense Status control  once, this will confirm the new manual speed and the display will stop flashing.

Alternatively, press the Air Sense Status control  again to return to Automatic Mode straight away.

Troubleshooting

Problem	Possible cause	Solution
Excessive vibration.	The appliance is not installed properly on the brackets.	Take down the appliance and check it is properly fixed.
	The fan blade is damaged.	Switch off the appliance. Repair to be carried out by qualified service personnel only.
	The fan motor is not fixed tightly.	
The light is on, but the fan does not work.	The fan blade is jammed.	Switch off the appliance. Repair to be carried out by qualified service personnel only.
	The motor is damaged.	
Both the light and motor do not work.	Light bulb blown.	Ring the customer helpline at the end of the Care & maintenance section to arrange an engineer visit.
	Power connection loose.	Check power supply.

Problem	Possible cause	Solution
Suction performance reduced.	Speed may be too low.	Select a higher speed.
	Aluminium filters are dirty.	Clean the aluminium filters. (See Care and maintenance section).
	Top vent might be obstructed.	Clear any obstruction.
	Optional vent kit might be twisted.	Ensure that the vent kit is fitted according to the manufacturer's instructions.
	The installation may not comply with the manufacturers instructions.	The vent hose should be correct diameter throughout with no reductions or restriction. (See installation section).
Works normally but cooking smells linger.	Carbon filter is not fitted in recirculation mode or is full of grease.	Fit carbon filter or replace the carbon filter (See Care and maintenance section).
Display shows "EC"	Calibration error.	Run the calibration procedure again, (see Control panel and set up). If this does not rectify the error, call the customer helpline at the end of the Care and maintenance section. Note: The hood will still operate in manual mode.
Display shows "ES".	Sensor error.	Turn off the power supply at the consumer unit. Wait for two minutes and turn the power back on. Run the calibration procedure again, (see Control panel and set up). If this does not rectify the error, call the customer helpline at the end of the Care and maintenance section. Note: The hood will still operate in manual mode.

This appliance respects laws of the suppression of radio interference. As the Manufacturer has a policy of continuous product improvement, it reserves the right to adapt and carry out any modification considered necessary without prior warning.

Avant de commencer



AVERTISSEMENT : Lire les instructions avant d'utiliser l'appareil.

Allumer le dispositif différentiel à courant résiduel (DDR) au niveau du tableau électrique. L'appareil est prêt à l'emploi.

FR Fonctions et réglages

01 Panneau de commande

Pour tirer le meilleur parti de votre hotte, il est recommandé de la laisser allumée pendant au moins 15 minutes après la fin de la cuisson.



- | | |
|--|--|
| 1. Marche/Arrêt | 5. Augmentation de la vitesse du ventilateur |
| 2. Éclairage | 6. Minuterie |
| 3. Diminution de la vitesse du ventilateur | 7. État du capteur d'air |
| 4. Affichage | |

Fonctions du panneau de commande

MARCHE/ARRÊT

Appuyer sur cette touche pour allumer ou éteindre la hotte. La hotte s'allume dans le dernier mode utilisé. Voir la section relative à l'UTILISATION DU MODE MANUEL ET DU MODE AUTOMATIQUE ci-dessous pour plus de détails

ÉCLAIRAGE

Appuyer sur cette touche pour utiliser l'éclairage indépendamment du ventilateur. Si le ventilateur est en cours d'utilisation et que l'éclairage est éteint, l'icône s'allume en blanc mais devient rouge lorsque l'éclairage est activé.

La luminosité de l'éclairage peut être réglée en appuyant sur l'icône de l'éclairage et en la maintenant enfoncée pendant deux secondes. Lorsque la touche est maintenue enfoncée, la luminosité passe de L.1 à L.5 sur l'écran, puis revient à L.1. Relâcher la touche au niveau souhaité pour enregistrer la luminosité.

DIMINUTION DE LA VITESSE DU VENTILATEUR

Lorsque la hotte est allumée et le ventilateur est éteint, appuyer une fois sur la touche de diminution de la vitesse du ventilateur pour allumer le ventilateur en mode manuel. « S.1 » s'affiche à l'écran. Appuyer une nouvelle fois sur cette touche pour éteindre le ventilateur.

Lorsque le ventilateur fonctionne à une vitesse supérieure à 1, chaque pression sur cette touche réduit la vitesse du ventilateur d'un niveau à la fois jusqu'à ce que le ventilateur s'arrête. Il est également possible d'appuyer sur cette touche et de la maintenir enfoncée pendant deux secondes pour éteindre complètement la hotte.

AUGMENTATION DE LA VITESSE DU VENTILATEUR

Lorsque la hotte est allumée et le ventilateur est éteint, appuyer une fois sur la touche d'augmentation de la vitesse du ventilateur pour allumer le ventilateur à pleine puissance en mode manuel. « S.P » s'affiche à l'écran. Cette vitesse baisse automatiquement au niveau 5 au bout de cinq minutes pour économiser de l'énergie. Lorsque le ventilateur fonctionne à une vitesse comprise entre 1 et 5, chaque pression sur cette touche augmente la vitesse du ventilateur d'un niveau à la fois jusqu'à pleine puissance. Il est également possible de maintenir cette touche enfoncée pendant deux secondes pour mettre le ventilateur en marche à pleine puissance, comme indiqué ci-dessus.

Minuterie

En mode manuel

Appuyer sur la touche de minuterie  pour lancer la fonction de compte à rebours. L'icône devient rouge et l'affichage clignote.

Le ventilateur conserve sa vitesse actuelle pendant cinq minutes avant de passer au niveau suivant. La vitesse baisse ensuite toutes les deux minutes, à moins qu'elle ne soit déjà au niveau 1, puis le ventilateur s'éteint.

Il est également possible d'appuyer à nouveau sur la touche de minuterie pour annuler la programmation. Noter que le ventilateur reste alors allumé indéfiniment à sa vitesse actuelle.

Appuyer sur l'une des touches de vitesse du ventilateur pendant que l'icône de minuterie clignote pour que le cycle redémarre à cinq minutes à la vitesse actuelle si nécessaire.

Le programme de minuterie maximum est de quinze minutes : cinq minutes en mode Boost et deux minutes à chacune des vitesses de 5 à 1.

En mode automatique

En appuyant sur la touche de minuterie dans ce mode, la hotte passe en mode manuel et fonctionne comme décrit ci-dessus. Appuyer à nouveau sur la touche de minuterie pour revenir au mode automatique.

Extraction d'air maximale

Appuyer sur la touche de minuterie et la maintenir enfoncée pendant deux secondes pour mettre le ventilateur en marche à la vitesse maximale et démarrer le programme de minuterie de quinze minutes, même si le ventilateur ou la hotte sont éteints.

FONCTIONNEMENT DU CAPTEUR D'AIR

Le capteur d'air intégré réagit aux changements d'émanation de fumées de cuisson dans votre cuisine en contrôlant automatiquement la vitesse du moteur.



L'icône d'état du capteur d'air vous indique l'état actuel et passe du vert à l'orange, puis au rouge lorsque le niveau le plus élevé de fumées de cuisson est détecté.







Lorsque le moteur élimine les fumées de votre cuisine, la couleur revient à l'orange, puis au vert.

REMARQUE : il est parfaitement normal que l'icône du capteur d'air passe au rouge lors de la cuisson et cela n'indique pas un défaut de l'appareil électroménager.

ÉTALONNAGE DU CAPTEUR POUR LA PREMIÈRE UTILISATION

Pour un fonctionnement optimal du capteur, il est recommandé d'effectuer l'étalonnage dans votre cuisine avant de commencer toute cuisson :

- Lorsque la hotte est éteinte, appuyer simultanément sur les commandes de diminution de la vitesse du ventilateur  et d'augmentation de la vitesse du ventilateur  et les maintenir enfoncées pendant deux secondes jusqu'à ce que toutes les icônes commencent à clignoter. Il s'agit du mode configuration.

- Appuyer sur la commande d'état du capteur d'air . Elle commence à clignoter en vert et l'écran affiche « 00 ». L'étalonnage démarre et l'affichage lance un compte à rebours de « 00 » à « 99 » d'une durée d'environ cinq minutes.
- Une fois l'étalonnage terminé, l'écran  ainsi que la commande d'état du capteur d'air  s'allument pendant trois secondes avant de repasser au mode configuration.
- Appuyer à nouveau simultanément sur les commandes de diminution de la vitesse du ventilateur  et d'augmentation de la vitesse du ventilateur  pendant deux secondes pour quitter le mode configuration. Sinon, il se désactivera automatiquement au bout de trente secondes.
- La commande d'état du capteur d'air  est maintenant verte et est prête pour la détection automatique lorsque la hotte est en marche et l'écran indique le mode Automatique, par exemple « A.0 » ou « A.1 ».

UTILISATION DU CAPTEUR

Les données d'étalonnage sont stockées en mémoire en cas de coupure de courant et ce processus peut être répété à tout moment. Cependant, si l'étalonnage n'est pas terminé correctement ou n'a pas été exécuté, la hotte ne peut pas fonctionner en mode Automatique et « E.C » s'affiche pendant cinq secondes.

L'icône de commande d'état du capteur d'air clignote en blanc, mais la hotte peut toujours être utilisée en mode manuel si nécessaire jusqu'à ce que l'étalonnage soit terminé.

ÉTAT DU CAPTEUR D'AIR







Une fois l'étalonnage terminé, l'icône d'état du capteur d'air change de couleur et modifie la vitesse du moteur en fonction des changements des conditions ambiantes de votre cuisine.

ÉTAT DU CAPTEUR D'AIR	FUMÉE DE CUISSON DÉTECTÉE	VITESSE DU MOTEUR
Vert	NÉGLIGEABLE	0
Vert	TRÈS FAIBLE	1
Vert	FAIBLE	2
Orange	MODÉRÉE	3
Orange	AU-DESSUS DE LA MOYENNE	4
Rouge	ÉLEVÉE	5
Rouge	TRÈS ÉLEVÉE	P (Boost)

OPTIONS D'EXTRACTION



Option avec conduit A/Option de recyclage B

Pour modifier le mode d'extraction :

- Appuyer simultanément sur les commandes de diminution de la vitesse du ventilateur  et d'augmentation de la vitesse du ventilateur  pendant deux secondes jusqu'à ce que toutes les icônes commencent à clignoter pour passer en mode configuration.
- Appuyer brièvement sur la commande de minuterie  ; l'icône s'allume en rouge et toutes les autres icônes clignotent. L'écran affiche le réglage avec conduit par défaut .
- Appuyer sur la commande de diminution de la vitesse du ventilateur  ou d'augmentation de la vitesse du ventilateur  pour modifier le mode de sortie d'air.

Option avec conduit A (évacuation vers l'extérieur) 

Option de recyclage B (pas d'évacuation vers l'extérieur) 







- Appuyer sur la commande de minuterie  pour enregistrer le réglage et revenir au mode configuration.
- Appuyer à nouveau simultanément sur les commandes de diminution de la vitesse du ventilateur  et d'augmentation de la vitesse du ventilateur  pendant deux secondes pour quitter le mode configuration. Sinon, il se désactivera automatiquement au bout de trente secondes.

02 Utilisation de l'appareil électroménager







UTILISATION NORMALE

Une fois l'étalonnage terminé, la hotte peut fonctionner en mode manuel ou automatique.

Mode manuel

- Les icônes de marche/arrêt  de diminution de la vitesse du ventilateur  et d'augmentation de la vitesse du ventilateur  s'allument en blanc dans ce mode.
- L'icône d'état du capteur d'air  est blanche, verte, orange ou rouge en fonction de la qualité de l'air dans votre cuisine. Le voyant  et la minuterie  sont blancs ou rouges.
- L'écran affiche la vitesse du moteur de la position Arrêt, « S.O », à la position Boost, « S.P ».

Mode automatique

- Les icônes de marche/arrêt  de diminution de la vitesse du ventilateur  d'augmentation de la vitesse du ventilateur  et de minuterie  s'allument en blanc dans ce mode.
- L'icône d'état du capteur d'air  est blanche, verte, orange ou rouge en fonction de la qualité de l'air dans votre cuisine.
- Le voyant  est blanc ou rouge.
- L'écran affiche la vitesse du moteur de la position Arrêt, « A.O », à la position Boost, « A.P ».

UTILISATION DU MODE MANUEL ET DU MODE AUTOMATIQUE

Mode automatique

Une fois l'étalonnage terminé, la hotte est configurée en mode automatique et lorsque la hotte est allumée, le capteur effectue une mesure initiale de la qualité de l'air dans votre cuisine.

Cela prend environ trente secondes et la commande du capteur d'air clignote en blanc. Une fois l'opération terminée, la commande du capteur d'air change de couleur en fonction de la qualité de l'air et règle automatiquement la vitesse du ventilateur en fonction du tableau ci-dessus.



REMARQUE :

1. Si « A.O » est affiché à l'écran, que l'icône du capteur d'air est verte et que la qualité de l'air ne change pas, la hotte s'éteint automatiquement au bout de dix minutes.
2. Si « A.1 » est affiché à l'écran, que l'icône du capteur d'air est verte et que la qualité de l'air ne change pas, la hotte passe automatiquement à « A.O » au bout de cinq minutes.

Mode manuel

Pour commander la hotte manuellement, passer à la commande manuelle en appuyant sur la commande d'augmentation de la vitesse du ventilateur . L'affichage modifie la vitesse automatique actuelle et augmente la vitesse du ventilateur d'une unité, par exemple de « A.1 » à « S.2 ».

L'affichage clignote également pour indiquer qu'il s'agit d'une commande temporaire et continue pendant cinq minutes avant de revenir au réglage de niveau automatique précédent.

Une fois en mode manuel, il est possible de contrôler la vitesse du ventilateur à l'aide des commandes de diminution de la vitesse du ventilateur  et d'augmentation de la vitesse du ventilateur . En appuyant  une fois sur la commande d'état du capteur d'air, la nouvelle vitesse manuelle est confirmée et l'affichage cesse de clignoter.

Sinon, appuyer à nouveau sur la commande d'état du capteur d'air  pour revenir immédiatement au mode automatique.

Dépannage

Problème	Causes possibles	Solutions
Vibration excessive.	L'appareil n'est pas installé correctement sur les supports.	Démonter l'appareil et vérifier qu'il est correctement fixé.
	La pale du ventilateur est endommagée.	Éteindre l'appareil. La réparation doit être effectuée uniquement par du personnel qualifié.
	Le moteur du ventilateur n'est pas bien fixé.	
L'éclairage est allumé, mais le ventilateur ne fonctionne pas.	La pale du ventilateur est bloquée.	
	Le moteur est endommagé.	
L'éclairage et le moteur ne fonctionnent pas.	Ampoule grillée.	Contacter l'assistance téléphonique mentionnée à la fin de la section Entretien et maintenance afin de planifier un rendez-vous avec un technicien.
	Connexion électrique desserrée.	Vérifier l'alimentation.
Performances d'aspiration réduites.	La vitesse est peut-être trop faible.	Sélectionner une vitesse supérieure.
	Les filtres en aluminium sont sales.	Nettoyer les filtres en aluminium. (Se reporter à la section Entretien et maintenance).
	L'évacuation du dessus est peut-être obstruée.	Éliminer toute obstruction.
	Le kit d'évacuation en option est peut-être déformé.	S'assurer que le kit d'évacuation est fixé conformément aux instructions du fabricant.
	L'installation n'est peut-être pas conforme aux instructions du fabricant.	Le tuyau d'évacuation doit être d'un diamètre correct et uniforme, sans réduction ni restriction. (Voir la section relative à l'installation).
Le produit fonctionne normalement mais les odeurs de cuisson persistent.	Le filtre à charbon n'est pas installé en mode recyclage ou est couvert de graisse.	Installer ou remplacer le filtre à charbon (voir la section Entretien et maintenance).
L'écran affiche « EC »	Erreur d'étalonnage.	Exécuter à nouveau la procédure d'étalonnage (voir panneau de commande et configuration). Si cela ne résout pas l'erreur, appeler l'assistance téléphonique comme indiqué à la fin de la section relative à l'entretien et la maintenance. Remarque : la hotte continue de fonctionner en mode manuel.
L'écran affiche « ES ».	Erreur de capteur.	Couper l'alimentation au niveau du tableau électrique. Attendre deux minutes et remettre l'appareil sous tension. Exécuter à nouveau la procédure d'étalonnage (voir panneau de commande et configuration). Si cela ne résout pas l'erreur, appeler l'assistance téléphonique comme indiqué à la fin de la section relative à l'entretien et la maintenance. Remarque : la hotte continue de fonctionner en mode manuel.

Cet appareil respecte les lois relatives à la suppression des parasites radioélectriques. Étant donné que le fabricant suit une politique d'amélioration continue du produit, il se réserve le droit d'adapter et d'apporter toute modification jugée nécessaire sans avertissement préalable.

PL Użytkowanie

Przed rozpoczęciem użytkowania



OSTRZEŻENIE: Przed rozpoczęciem korzystania z urządzenia zapoznać się z instrukcją obsługi.

Włączyć wyłącznik różnicowoprądowy (RCD) na rozdzielnicę. Urządzenie jest gotowe do użytku.

PL Funkcje i ustawienia

01 Panel sterowania

W celu uzyskania najlepszych efektów podczas użytkowania okapu kuchennego zaleca się pozostawić okap włączony przez 15 minut po zakończeniu gotowania.



- | | |
|---------------------------------------|--------------------------------------|
| 1. WŁ./WYŁ. | 5. Zwiększenie prędkości wentylatora |
| 2. Oświetlenie | 6. Timer |
| 3. Zmniejszenie prędkości wentylatora | 7. Stan funkcji Air Sense |
| 4. Wyświetlacz | |

Funkcje panelu sterowania

WŁ./WYŁ.

Naciśnij ten przycisk, aby włączyć lub wyłączyć okap. Okap włączy się w ostatnio używanym trybie. Więcej informacji znajdziesz w rozdziale KORZYSTANIE Z TRYBU RĘCZNEGO I TRYBU AUTOMATYCZNEGO poniżej.

OŚWIETLENIE

Naciśnij ten przycisk, aby włączyć oświetlenie niezależnie od wentylatora. Jeśli wentylator jest włączony, a oświetlenie wyłączone, ikona jest podświetlona na biało. Po włączeniu oświetlenia zmienia kolor na czerwony.

Jasność oświetlenia można regulować poprzez naciśnięcie i przytrzymanie ikony oświetlenia przez dwie sekundy. Przytrzymanie przycisku spowoduje, że jasność będzie przełączać się na kolejne poziomy (wskazania od L.1 do L.5 na wyświetlaczu), po czym powróci do poziomu L.1. Zwolnij przycisk na żądanym poziomie, aby zachować ustawioną jasność.

ZMNIEJSZANIE PRĘDKOŚCI WENTYLATORA

Gdy okap jest włączony, a wentylator wyłączony, naciśnij jednokrotnie przycisk zmniejszania prędkości wentylatora, aby włączyć wentylator w trybie ręcznym — na wyświetlaczu pojawi się wskazanie „S.1”. Naciśnij ponownie ten przycisk, aby wyłączyć wentylator.

Gdy wentylator pracuje z wyższą prędkością niż 1, każde naciśnięcie tego przycisku powoduje zmniejszenie prędkości o jeden poziom aż do wyłączenia wentylatora. Można również nacisnąć i przytrzymać ten przycisk przez dwie sekundy, aby całkowicie wyłączyć okap.

ZWIĘKSZANIE PRĘDKOŚCI WENTYLATORA

Gdy okap jest włączony, a wentylator wyłączony, naciśnij jednokrotnie przycisk zwiększania prędkości wentylatora, aby włączyć wentylator z maksymalną prędkością w trybie ręcznym — na wyświetlaczu pojawi się wskazanie „S.P”. Po upływie pięciu minut prędkość ta automatycznie zmniejszy się do poziomu 5 w celu zaoszczędzenia energii. Gdy wentylator pracuje z prędkością od 1 do 5, każde naciśnięcie tego przycisku powoduje zwiększenie prędkości o jeden poziom aż do osiągnięcia maksymalnej prędkości. Można również nacisnąć i przytrzymać ten przycisk przez dwie sekundy, aby włączyć wentylator z maksymalną prędkością, jak opisano powyżej.

TIMER

W trybie ręcznym

Naciśnij przycisk timera , aby uruchomić funkcję odliczania — ikona zmieni kolor na czerwony, a wskazanie zacznie migać.

Wentylator będzie pracował z aktualną prędkością przez pięć minut, po czym zmniejszy się ona do następnego poziomu. Następnie prędkość będzie zmniejszała się co dwie minuty, o ile nie jest ustawiona na poziom 1, po czym wentylator wyłączy się.

Można również ponownie nacisnąć przycisk timera, aby anulować jego program. W tym przypadku wentylator pozostanie włączony i będzie pracował z aktualnie wybraną prędkością.

W razie potrzeby naciśnięcie dowolnego przycisku regulacji prędkości wentylatora, gdy miga ikona timera, spowoduje po pięciu minutach ponowne uruchomienie jego cyklu z aktualną prędkością.

Maksymalny czas trwania programu timera wynosi piętnaście minut: pięć minut w trybie zwiększonej mocy oraz po dwie minuty na każdym z poziomów prędkości (od 5 do 1).

W trybie automatycznym

Naciśnięcie przycisku timera w tym trybie spowoduje przełączenie okapu w tryb ręczny i jego działanie w sposób opisany powyżej. Naciśnij ponownie przycisk timera, aby powrócić do trybu automatycznego.

Maksymalny wyciąg powietrza

Naciśnij i przytrzymaj przycisk timera przez dwie sekundy, aby włączyć wentylator z maksymalną prędkością i uruchomić piętnastominutowy program działania timera — nawet jeśli wentylator lub okap jest wyłączony.

DZIAŁANIE CZUJNIKA POWIETRZA

Wbudowany czujnik powietrza reaguje na zmiany ilości oparów kuchennych i automatycznie reguluje prędkość silnika okapu.



Ikona stanu funkcji Air Sense informuje o bieżącym stanie i zmienia kolor z zielonego na pomarańczowy, a następnie czerwony, gdy zostanie wykryty najwyższy poziom stężenia oparów kuchennych.







W miarę, jak wentylator okapu usuwa opary z kuchni, kolor ikony zmienia się ponownie na pomarańczowy, a następnie na zielony.

WSKAZÓWKA: Zmiana koloru ikony funkcji Air Sense na czerwony podczas gotowania jest normalnym zjawiskiem i nie oznacza usterki urządzenia.

KALIBRACJA CZUJNIKA PRZED PIERWSZYM UŻYCIEM

Aby zapewnić optymalne działanie czujnika, zaleca się przeprowadzenie jego kalibracji w kuchni przed rozpoczęciem gotowania:

- Gdy okap jest wyłączony, naciśnij jednocześnie i przytrzymaj przez dwie sekundy przycisk zmniejszania prędkości wentylatora  i przycisk zwiększania prędkości wentylatora , aż zaczną migać wszystkie ikony. Oznacza to, że urządzenie jest w trybie konfiguracji.

- Naciśnij ikonę stanu funkcji Air Sense  — zacznie ona migać na zielono, a na wyświetlaczu pojawi się wskazanie „00”. Rozpocznie się proces kalibracji, a wskazanie na wyświetlaczu będzie rosło od wartości „00” do „99” (zajmie to ok. pięciu minut).
- Po zakończeniu kalibracji na wyświetlaczu na trzy sekundy pojawi się wskazanie  i zaświeci się ikona stanu funkcji Air Sense , po czym urządzenie powróci do trybu konfiguracji.
- Ponownie naciśnij jednocześnie i przytrzymaj przez dwie sekundy przycisk zmniejszania prędkości wentylatora  i przycisk zwiększania prędkości wentylatora , aby wyjść z trybu konfiguracji, lub zaczekaj trzydzieści sekund, aż nastąpi to samoczynnie.
- Ikona stanu funkcji Air Sense  będzie teraz świecić na zielono, co oznacza gotowość do automatycznego wykrywania podczas pracy okapu, z towarzyszącym wskazaniem trybu automatycznego na wyświetlaczu, np. „A.0” lub „A.1”.

KORZYSTANIE Z CZUJNIKA

Dane kalibracji są przechowywane w pamięci na wypadek awarii zasilania, a proces ten można w dowolnej chwili powtórzyć. Jeśli jednak kalibracja nie została wykonana prawidłowo lub nie została przeprowadzona, okap nie będzie mógł działać w trybie automatycznym (będzie to sygnalizować wyświetlane przez pięć sekund wskazanie „E.C”).

Ikona stanu funkcji Air Sense będzie migać na biało, jednak do czasu wykonania kalibracji nadal będzie można w razie potrzeby używać okapu w trybie ręcznym.

STAN CZUJNIKA POWIETRZA







Po zakończeniu kalibracji ikona stanu funkcji Air Sense będzie zmieniać kolor, a prędkość silnika okapu będzie automatycznie dostosowywać się do warunków w kuchni.

STAN FUNKCJI AIR SENSE	WYKRYTE STĘŻENIE OPARÓW KUCHENNYCH	PRĘDKOŚĆ SILNIKA
Zielony	NIEISTOTNE	0
Zielony	BARDZO NISKIE	1
Zielony	NISKIE	2
Pomarańczowy	ŚREDNIE	3
Pomarańczowy	POWYŻEJ ŚREDNIEJ	4
Czerwony	WYSOKIE	5
Czerwony	BARDZO WYSOKIE	P (zwiększona moc)

OPCJE WYCIĄGU

Opcja A z kanałem odprowadzającym / Opcja B z obiegiem zamkniętym



Aby zmienić tryb wyciągu:

- Naciśnij jednocześnie i przytrzymaj przez dwie sekundy przycisk zmniejszania prędkości wentylatora  i przycisk zwiększania prędkości wentylatora , aż zaczną migać wszystkie ikony, aby przejść do trybu konfiguracji.
- Dotknij krótko przycisku sterowania timerem  — odpowiadająca mu ikona zaświeci się na czerwono, a pozostałe ikony zaczną migać. Na wyświetlaczu pojawi się wskazanie domyślnego ustawienia fabrycznego z kanałem odprowadzającym .
- Dotknij przycisku zmniejszania prędkości wentylatora  lub przycisku zwiększania prędkości wentylatora , aby zmienić tryb wylotu powietrza.

Opcja A z kanałem odprowadzającym (wyciąg na zewnątrz) 

Opcja B z zamkniętym obiegiem powietrza (brak wyciągu na zewnątrz) 

- Dotknij przycisku sterowania timerem , aby zapisać ustawienie i powrócić do trybu konfiguracji.







- Ponownie naciśnij jednocześnie i przytrzymaj przez dwie sekundy przycisk zmniejszania prędkości wentylatora  i przycisk zwiększania prędkości wentylatora , aby wyjść z trybu konfiguracji, lub zaczekaj trzydzieści sekund, aż nastąpi to samoczynnie.

02 Korzystanie z urządzenia







NORMALNE UŻYTKOWANIE

Po przeprowadzeniu kalibracji okap kuchenny może działać w trybie ręcznym lub automatycznym.

Tryb ręczny

- W tym trybie ikony Wł./Wył. , zmniejszania prędkości wentylatora  i zwiększania prędkości wentylatora  świecą na biało.
- Ikona stanu funkcji Air Sense  będzie świecić na biało, zielono, pomarańczowo lub czerwono zależnie od jakości powietrza w kuchni. Ikony oświetlenia  i timera  będą świecić na biało lub czerwono.
- Wyświetlacz pokaże prędkość silnika w zakresie od „S.O” do „S.P” (funkcja zwiększonej mocy).

Tryb automatyczny

- W tym trybie ikony Wł./Wył. , zmniejszania prędkości wentylatora , zwiększania prędkości wentylatora  oraz timera  świecą na biało.
- Ikona stanu funkcji Air Sense  będzie świecić na biało, zielono, pomarańczowo lub czerwono zależnie od jakości powietrza w kuchni.
- Ikona oświetlenia  będzie świecić na biało lub czerwono.
- Wyświetlacz pokaże prędkość silnika w zakresie od „A.O” do „A.P” (funkcja zwiększonej mocy).

KORZYSTANIE Z TRYBU RĘCZNEGO I TRYBU AUTOMATYCZNEGO

Tryb automatyczny

Po zakończeniu kalibracji okap zostanie skonfigurowany w trybie automatycznym i gdy zostanie włączony, czujnik dokona wstępnego odczytu jakości powietrza w kuchni.

Zajmie to około trzydziestu sekund i w tym czasie ikona funkcji Air Sense będzie migać na biało. Po zakończeniu odczytu ikona funkcji Air Sense zmieni kolor zależnie od jakości powietrza, a prędkość wentylatora zostanie ustawiona automatycznie zgodnie z tabelą powyżej.



WSKAZÓWKA:

1. Jeśli na wyświetlaczu widoczne jest wskazanie „A.O”, ikona funkcji Air Sense świeci na zielono, a jakość powietrza nie ulega zmianie, po dziesięciu minutach okap automatycznie się wyłączy.
2. Jeśli na wyświetlaczu widoczne jest wskazanie „A.1”, ikona funkcji Air Sense świeci na zielono, a jakość powietrza nie ulega zmianie, po pięciu minutach prędkość wentylatora okapu automatycznie zmniejszy się do poziomu „A.O”.

Tryb ręczny

Aby przełączyć okap na sterowanie ręczne, należy nacisnąć przycisk zwiększania prędkości wentylatora . Wyświetlacz zmieni wskazanie z aktualnej prędkości w trybie automatycznym i zwiększy prędkość o jeden poziom, np. z „A.1” do „S.2”.

Wskazanie to będzie migać przez pięć minut, sygnalizując tymczasowe przejście w tryb sterowania ręcznego, a po upływie tego czasu urządzenie powróci do poprzedniego automatycznego ustawienia prędkości.

W trybie ręcznym można wyregulować prędkość wentylatora za pomocą przycisków zmniejszania prędkości wentylatora  i zwiększania prędkości wentylatora , a następnie nacisnąć przycisk sterowania funkcją Air Sense  w celu potwierdzenia nowego ustawienia prędkości w trybie ręcznym (wskazanie na wyświetlaczu przestanie migać).

W razie potrzeby można ponownie nacisnąć przycisk sterowania funkcją Air Sense , aby natychmiast powrócić do trybu automatycznego.

Rozwiązywanie problemów

Usterka	Możliwa przyczyna	Rozwiązanie
Nadmierne drgania.	Urządzenie nie jest prawidłowo zamontowane na wspornikach.	Zdejmij urządzenie i sprawdź, czy jest prawidłowo zamontowane.
	Łopátka wentylatora jest uszkodzona.	Wyłączyć urządzenie. Naprawy mogą być wykonywane wyłącznie przez wykwalifikowany autoryzowany serwis.
	Silnik wentylatora nie jest zamocowany we właściwy sposób.	
Oświetlenie jest włączone, ale wentylator nie działa.	Łopátka wentylatora jest zablokowana.	
	Silnik jest uszkodzony.	
Oświetlenie i silnik nie działają.	Przepalona żarówka.	Zadzwoń na infolinię klienta podaną na końcu rozdziału „Czyszczenie i konserwacja”, aby umówić wizytę serwisanta.
	Poluzowany przewód zasilania.	Sprawdź podłączenie do zasilania.
Zmniejszona wydajność ssania.	Prędkość może być zbyt niska.	Wybrać większą prędkość.
	Zabrudzone filtry aluminiowe.	Wyczyścić filtry aluminiowe. (Patrz rozdział Czyszczenie i konserwacja).
	Górny otwór wentylacyjny może być zablokowany.	Usunąć wszelkie przeszkody.
	W przypadku podłączenia do kanału wentylacyjnego; zestaw przyłączeniowy może być skręcony.	Upewnić się, że zestaw przyłączeniowy został zamontowany zgodnie z instrukcjami producenta.
	Instalacja może nie być zgodna z instrukcją producenta.	Przewód wentylacyjny powinien mieć prawidłową średnicę na całej długości, bez żadnych zwężeń lub ograniczeń (patrz rozdział Instalacja).
Działa normalnie, ale pozostają zapachy po gotowaniu.	Filtr węglowy nie jest zamontowany w trybie obiegu zamkniętego lub jest wypełniony tłuśczeniem.	Zamontuj lub wymień filtr węglowy (patrz rozdział Czyszczenie i konserwacja).
Na wyświetlaczu widoczne jest wskazanie „EC”.	Błąd kalibracji.	Ponownie przeprowadź procedurę kalibracji (patrz Panel sterowania i konfiguracja). Jeśli nie rozwiąże to problemu, skontaktuj się z infolinią dla klientów, której numer podano na końcu rozdziału Czyszczenie i konserwacja. Uwaga: Okap będzie nadal działał w trybie ręcznym.
Na wyświetlaczu widoczne jest wskazanie „ES”.	Błąd czujnika.	Wyłącz zasilanie z poziomu rozdzielnic. Odczekaj dwie minuty i ponownie włącz zasilanie. Ponownie przeprowadź procedurę kalibracji (patrz Panel sterowania i konfiguracja). Jeśli nie rozwiąże to problemu, skontaktuj się z infolinią dla klientów, której numer podano na końcu rozdziału Czyszczenie i konserwacja. Uwaga: Okap będzie nadal działał w trybie ręcznym.

Urządzenie jest zgodne z przepisami dotyczącymi eliminacji zakłóceń radiowych. W ramach polityki polegającej na nieustannym doskonaleniu produktów, producent zastrzega sobie prawo do wprowadzenia niezbędnych modyfikacji bez wcześniejszego powiadomienia.

Înainte de a începe



AVERTISMENT: Citește instrucțiunile înainte de a utiliza aparatul.

Pornește siguranța automată cu protecție diferențială (RCD) de la tabloul de distribuție. Aparatul este gata de utilizare.

RO Funcții și setări

01 Panou de comandă

Pentru a obține cele mai bune rezultate de la hotă, se recomandă să o lași pornită până la 15 minute după ce ai terminat de gătit.



- | | |
|--------------------------------|------------------------------|
| 1. Pornire/Oprire | 5. Mărire turație ventilator |
| 2. Lumină | 6. Temporizator |
| 3. Reducere turație ventilator | 7. Detectare stare aer |
| 4. Afișaj | |

Funcții panou de comandă

PORNIRE/OPRIRE

Apasă această tastă pentru a porni și a opri hota. Hota va porni în ultimul mod utilizat. Vezi mai jos secțiunea UTILIZAREA MODULUI MANUAL ȘI A MODULUI AUTOMAT pentru mai multe detalii.

LUMINĂ

Apasă această tastă pentru a folosi lumina independent de ventilator. Când ventilatorul este în funcțiune și lumina este stinsă, pictograma va fi albă, dar va deveni roșie când lumina este aprinsă.

Luminozitatea poate fi reglată ținând apăsată două secunde pictograma Lumină. În timp ce tasta este apăsată, luminozitatea va trece prin cele cinci niveluri de pe afișaj, de la L.1 la L.5 și înapoi la L.1. Ridică degetul de pe tastă la nivelul dorit pentru a memora luminozitatea.

REDUCERE TURAȚIE VENTILATOR

Când hota este pornită, dar ventilatorul este oprit, apasă o dată pe tasta Reducere turație ventilator pentru a porni ventilatorul în modul Manual, iar pe afișaj va apărea „S.1”. Apasă tasta încă o dată pentru a opri ventilatorul.

Când ventilatorul este la turații mai mari de 1, fiecare apăsare a acestei taste va reduce turația ventilatorului cu câte un nivel până când ventilatorul se oprește. O alternativă este să menții apăsată această tastă două secunde pentru a opri complet hota.

MĂRIRE TURAȚIE VENTILATOR

Când hota este pornită, dar ventilatorul este oprit, apasă o dată pe tasta Mărire turație ventilator pentru a porni ventilatorul la putere maximă în modul Manual, iar pe afișaj vă apărea „S.P”. Această turație scade automat la nivelul 5 după cinci minute, pentru a face economie de energie. Când ventilatorul este la una din turațiile 1 - 5, fiecare apăsare a acestei taste va mări turația ventilatorului cu câte un nivel până ajunge la putere maximă. O alternativă este să menții apăsată această tastă două secunde pentru a porni ventilatorul la putere maximă, ca mai sus.

TEMPORIZATOR

În modul Manual

Apasă tasta TempORIZATOR  pentru a porni numărătoarea inversă, iar pictograma se va face roșie și afișajul va lumina intermitent.

Ventilatorul va rămâne la turația curentă cinci minute înainte de a scădea la nivelul următor. Turația va scădea apoi iar la fiecare două minute dacă turația nu este deja la nivelul 1, iar apoi ventilatorul se va opri.

Sau apasă din nou tasta TempORIZATOR pentru a anula programul temporizatorului. Reține că ventilatorul va rămâne pe termen nedefinit la turația curentă.

Dacă apeși oricare tastă pentru turația ventilatorului când pictograma TempORIZATOR luminează intermitent, ciclul va reporni la cinci minute, la turația actuală dacă este necesar.

Programarea maximă a temporizatorului este de cincisprezece minute: cinci minute la Turbo și două minute la fiecare turație de la 5 la 1.

În modul Automat

Dacă apeși tasta TempORIZATOR în acest mod, hota va trece la modul Manual și va funcționa după cum este detaliat mai sus. Apasă din nou tasta TempORIZATOR pentru a reveni la modul Automat.

Evacuare maximă a aerului

Menține apăsată tasta TempORIZATOR două secunde pentru a porni ventilatorul la turație maximă și a începe programul de cincisprezece minute al temporizatorului, chiar dacă ventilatorul sau hota sunt oprite.

FUNCȚIONAREA SENZORULUI DE AER

Senzorul de aer încorporat va reacționa la schimbările din generarea aburilor de la gătit în bucătărie, controlând automat turația motorului.





Pictograma pentru detectarea stării aerului va indica starea curentă și va trece de la verde la portocaliu și apoi la roșu când se detectează cel mai ridicat nivel de aburi de la gătit.



Pe măsură ce motorul elimină aburii din bucătărie, culoarea va reveni la portocaliu și apoi la verde.

NOTĂ: Este perfect normal ca pictograma de detectare a aerului să se facă roșie când gătești, deci nu indică o defecțiune a aparatului.

CALIBRAREA SENZORULUI PENTRU PRIMA UTILIZARE

Pentru a profita la maximum de senzor, se recomandă să rulezi calibrarea în bucătărie înainte de a începe gătitul:

- Când hota este oprită, menține apăsată simultan comenzile de Reducere turație ventilator  și Mărire turație ventilator  timp de două secunde până când toate pictogramele încep să lumineze intermitent. Acesta este modul Configurare.
- Apasă comanda de Detectare stare aer : va începe să lumineze intermitent în verde, iar pe afișaj apare „00”. Calibrarea va începe acum, iar afișajul va număra de la „00” la „99”, ceea ce va dura cam cinci minute.
- După ce se încheie calibrarea, afișajul se va aprinde  alături de comanda Detectare stare aer  timp de trei secunde și va reveni la modul Configurare.

- Menține apăsată simultan comenzile de Reducere turație ventilator  și Mărire turație ventilator  timp de două secunde pentru a ieși din modul Configurare sau se va ieși automat din acesta după treizeci de secunde.
- Comanda Detectare stare aer  va fi acum verde și este gata pentru detectare automată când hota este pornită și afișajul va arăta modul automat, de exemplu „A.0” sau „A.1”.

UTILIZAREA SENZORULUI

Datele de calibrare sunt stocate în memorie în eventualitatea unei pene de curent, iar acest proces poate fi repetat oricând. Totuși, când calibrarea nu s-a încheiat corect sau nu a fost executată, hota nu poate funcționa în modul Automat și se va afișa „E.C” timp de cinci secunde.

Pictograma comenzii Detectare stare aer va lumina intermitent în culoarea albă, dar hota încă poate fi folosită în modul Manual dacă este necesar până se încheie calibrarea.

DETECTAREA STĂRII AERULUI







După ce se încheie calibrarea, pictograma Detectare stare aer își va schimba culoarea și va modifica turația motorului, pentru a reflecta schimbările privind condițiile ambientale din bucătărie.

DETECTARE STARE AER	NIVEL DE ABURI DETECTAT	TURAȚIE MOTOR
Verde	NEGLIJABIL	0
Verde	FOARTE SCĂZUT	1
Verde	SCĂZUT	2
Portocaliu	MODERAT	3
Portocaliu	PESTE MEDIE	4
Roșu	RIDICAT	5
Roșu	FOARTE RIDICAT	P (Turbo)

OPȚIUNI DE EVACUARE



Opțiunea cu tubulatură A/opțiunea cu recirculare B

Schimbarea modului de evacuare:

- Pentru a intra în modul Configurare, menține apăsată simultan comenzile de Reducere turație ventilator  și Mărire turație ventilator  timp de două secunde până când toate pictogramele încep să lumineze intermitent.
- Atinge scurt comanda Temporizator  și pictograma se va aprinde în roșu, iar toate celelalte pictograme vor lumina intermitent. Afișajul va indica setarea implicită din fabrică, cu tubulatură .
- Atinge comanda de Reducere turație ventilator  sau Mărire turație ventilator  pentru a schimba modul de evacuare a aerului.

Opțiunea cu tubulatură A (evacuare în exterior) 

Opțiunea cu recirculare B (fără evacuare în exterior) 







- Atinge comanda Temporizator  pentru a memora setarea și a reveni la modul Configurare.
- Menține apăsată simultan comenzile de Reducere turație ventilator  și Mărire turație ventilator  timp de două secunde pentru a ieși din modul Configurare sau se va ieși automat din acesta după treizeci de secunde.

02 Utilizarea aparatului







UTILIZARE NORMALĂ

Dacă a fost încheiată calibrarea, hota poate funcționa în modul Manual sau Automat.

Modul Manual

- Pictogramele de pornire/oprire , Reducere turație ventilator  și Mărire turație ventilator  sunt aprinse în alb în acest mod.
- Pictograma pentru Detectare stare aer  va fi albă, verde, portocalie sau roșie, în funcție de calitatea aerului din bucătărie. Lumina  și Temporizatorul  vor fi albe sau roșii.
- Afișajul va indica turația motorului de la „S.0” până la Turbo, care este „S.P”.

Modul Automat

- Pictogramele de pornire/oprire , Reducere turație ventilator , Mărire turație ventilator  și Temporizator  sunt aprinse în alb în acest mod.
- Pictograma pentru Detectare stare aer  va fi albă, verde, portocalie sau roșie, în funcție de calitatea aerului din bucătărie.
- Lumina  va fi albă sau roșie.
- Afișajul va indica turația motorului de la „A.0” până la Turbo, care este „A.P”.

UTILIZAREA MODULUI MANUAL ȘI A MODULUI AUTOMAT

Modul Automat

După încheierea calibrării, hota va fi configurată în modul Automat, iar când este pornită, senzorul va efectua o citire inițială a calității aerului din bucătărie.

Această operație durează circa treizeci de secunde, iar comanda de Detectare aer va lumina intermitent în alb. După finalizarea citirii, comanda de Detectare aer își va schimba culoarea în funcție de calitatea aerului și va seta automat turația ventilatorului conform tabelului de mai sus.



NOTĂ:

1. Dacă pe afișaj apare „A.0”, pictograma Detectare aer este verde și calitatea aerului nu se modifică, hota se va opri automat după zece minute.
2. Dacă pe afișaj apare „A.1”, pictograma Detectare aer este verde și calitatea aerului nu se modifică, hota va trece automat la „A.0” după cinci minute.

Modul Manual

Dacă dorești să controlezi manual hota, poți trece la comenzile manuale apăsând comanda Mărire turație ventilator . Afișajul se va schimba de la turația automată curentă și va mări turația ventilatorului cu o treaptă, de exemplu, de la „A.1” la „S.2”.

Afișajul va lumina intermitent, indicând înlocuirea temporară, și va continua să funcționeze astfel timp cinci minute, înainte de a reveni la setarea automată anterioară.

Când intri în modul Manual, poți controla turația ventilatorului folosind comenzile Reducere turație ventilator  și Mărire turație ventilator  și apăsând o dată pe Detectare stare aer , ceea ce va confirma noua setare manuală, iar afișajul va înceta să lumineze intermitent.

Alternativa este să apeși din nou pe comanda Detectare stare aer  pentru a reveni imediat la modul Automat.

Depanare

Problemă	Cauză posibilă	Soluție
Vibrații excesive.	Aparatul nu este montat corespunzător pe console.	Demontează aparatul și verifică dacă este fixat corespunzător.
	Pala ventilatorului este defectă. Motorul ventilatorului nu este fixat corespunzător.	Oprește aparatul. Reparațiile trebuie efectuate numai de personal de service calificat.
Lumina este aprinsă, dar ventilatorul nu funcționează.	Pala ventilatorului este blocată.	Oprește aparatul. Reparațiile trebuie efectuate numai de personal de service calificat.
	Motorul este deteriorat.	
Nici lumina, nici motorul nu funcționează.	Bec ars.	Contactează linia de Asistență clienți specificată la finalul secțiunii Îngrijire și întreținere pentru detalii despre verificarea de către service.
	Pierderi de tensiune.	Verifică sursa de alimentare.
Eficiență redusă de aspirare.	Este posibil ca viteza să fie prea mică.	Selectează o viteză mai mare.
	Filtrele din aluminiu sunt murdare.	Curăță filtrele din aluminiu. (Vezi secțiunea Îngrijire și întreținere.)
	Ventilația superioară ar putea fi obstrucționată.	Elimină orice obstrucție.
	Setul opțional de ventilare ar putea fi răsucit.	Setul de ventilare trebuie montat conform instrucțiunilor producătorului.
	Este posibil ca montarea să nu fie conformă cu instrucțiunile producătorului.	Furtunul de ventilare trebuie să aibă diametrul corect, fără reducții sau obstrucții. (Consultă secțiunea despre montare).
Funcționează normal, dar mirosul de mâncare persistă.	Filtrul din carbon nu este montat în modul de recirculare sau este plin de grăsime.	Montează sau înlocuiește filtrul din carbon (Consultă secțiunea Îngrijire și întreținere).
Afișajul arată „EC”	Eroare de calibrare.	Rulează din nou procedura de calibrare (vezi Panoul de comandă și configurarea). Dacă eroarea nu se remediază astfel, sună linia de Asistență clienți menționată la sfârșitul secțiunii Îngrijire și întreținere. Notă: Hota va putea fi folosită în continuare în modul Manual.
Afișajul arată „ES”.	Eroare senzor.	Oprește alimentarea electrică de la tabloul de distribuție. Așteaptă două minute și pornește din nou curentul. Rulează din nou procedura de calibrare (vezi Panoul de comandă și configurarea). Dacă eroarea nu se remediază astfel, sună linia de Asistență clienți menționată la sfârșitul secțiunii Îngrijire și întreținere. Notă: Hota va putea fi folosită în continuare în modul Manual.

Acest aparat respectă legea privind limitarea interferenței undelor radio. Având o politică de îmbunătățire continuă a produselor, producătorul își rezervă dreptul de a face orice adaptări și modificări considerate necesare, fără o notificare prealabilă.

Antes de empezar



ADVERTENCIA: Lea las instrucciones antes de utilizar el aparato.

Conecte el dispositivo de corriente residual (RCD) en la unidad de consumo. El aparato está listo para su uso.

ES Funciones y ajustes

01 Panel de control

Para obtener los mejores resultados de la campana extractora, se recomienda dejarla encendida hasta 15 minutos después de haber terminado de cocinar.



- | | |
|--|---|
| 1. Encendido/apagado | 5. Aumentar la velocidad del ventilador |
| 2. Luz | 6. Programador |
| 3. Reducir la velocidad del ventilador | 7. Estado del sensor de aire |
| 4. Pantalla | |

Funciones del panel de control

ENCENDIDO/APAGADO

Pulse esta tecla para encender y apagar la campana. La campana se encenderá en el último modo utilizado. Para más información, consulte la sección USO DE LOS MODOS MANUAL Y AUTOMÁTICO más adelante.

LUZ

Pulse esta tecla para usar la luz independientemente del ventilador. Si el ventilador está en uso y la luz está apagada, este icono se enciende en blanco, pero pasa a rojo si se enciende la luz.

El brillo de la luz se puede ajustar manteniendo pulsado el icono de la luz durante dos segundos. A medida que se mantiene la tecla pulsada, el brillo pasa por cinco niveles en la pantalla, desde L.1 a L.5 y luego de nuevo a L.1. Suelte la tecla en el nivel deseado para guardar el brillo.

REDUCIR VELOCIDAD DEL VENTILADOR

Con la campana encendida y el ventilador apagado, pulse una vez la tecla de reducción de velocidad del ventilador para encender el ventilador en modo manual y se mostrará "S.1" en la pantalla. Pulse esta tecla una vez más para apagar el ventilador.

Con el ventilador en velocidades superiores a 1, cada pulsación de esta tecla reducirá la velocidad del ventilador un nivel cada vez hasta que el ventilador se apaga. Como alternativa, mantenga pulsada esta tecla durante dos segundos para apagar la campana por completo.

AUMENTAR VELOCIDAD DEL VENTILADOR

Con la campana encendida y el ventilador apagado, pulse una vez la tecla de aumento de velocidad del ventilador para encender el ventilador a plena potencia en modo manual y se mostrará "S.P" en la pantalla. Esta velocidad baja automáticamente al nivel 5 después de cinco minutos para ahorrar energía. Con el ventilador en las velocidades 1 a 5, cada pulsación de esta tecla aumentará la velocidad del ventilador un nivel cada vez hasta alcanzar la máxima potencia. Alternativamente, mantenga pulsada esta tecla durante dos segundos para encender el ventilador a plena potencia, como en el caso anterior.

PROGRAMADOR

En modo manual

Pulse la tecla del programador  para iniciar la función de cuenta atrás; el icono cambia a color rojo y la pantalla parpadea.

El ventilador permanecerá en la velocidad actual durante cinco minutos antes de bajar al siguiente nivel. A continuación, la velocidad volverá a bajar cada dos minutos, a menos que ya esté en el nivel 1 y entonces el ventilador se apagará.

También puede pulsar de nuevo la tecla del programador para cancelar el programa del temporizador. Tenga en cuenta que el ventilador permanecerá encendido indefinidamente a su velocidad actual.

Si pulsa cualquiera de las teclas de velocidad del ventilador cuando el icono del programador está parpadeando, se reiniciará el ciclo a los cinco minutos en la velocidad actual si es necesario.

El programa de temporizador máximo es de quince minutos: cinco minutos a potencia máxima y dos minutos en cada una de las velocidades de 5 a 1.

En modo automático

Al pulsar la tecla del programador en este modo, la campana cambia al modo manual y funciona de la forma descrita anteriormente. Pulse de nuevo la tecla del programador para volver al modo automático.

Extracción máxima de aire

Mantenga pulsada la tecla del programador durante dos segundos para encender el ventilador a máxima velocidad e iniciar el programa de quince minutos, incluso si el ventilador o la campana están apagados.

FUNCIONAMIENTO DEL SENSOR DE AIRE

El sensor de aire incorporado reaccionará ante los cambios en la generación de vapores de cocción controlando automáticamente la velocidad del motor.





El icono de estado del sensor de aire le avisará sobre el estado actual y cambiará de verde a ámbar y luego a rojo cuando se detecte el nivel más alto de vapores de cocción.



A medida que el motor extrae los vapores de la cocina, el color pasa de nuevo a ámbar y luego verde.

NOTA: Es perfectamente normal que el icono del sensor de aire cambie a rojo cuando se cocina, lo que no indica un fallo en el aparato.

CALIBRACIÓN DEL SENSOR PARA EL PRIMER USO

Para obtener el máximo beneficio del sensor, se recomienda realizar la calibración en la cocina antes de comenzar a cocinar:

- Con la campana apagada, mantenga pulsadas las teclas de reducción de la velocidad del ventilador  y de aumento de la velocidad del ventilador  durante dos segundos hasta que todos los iconos empiecen a parpadear. Este es el modo de configuración.
- Pulse el control de estado del sensor de aire ; comienza a parpadear en verde y la pantalla muestra "00". La calibración comienza ahora y la pantalla cuenta de "00" a "99". Tarda cinco minutos aproximadamente.
- Una vez finalizada la calibración, la pantalla se iluminará  junto con el control de estado del sensor de aire  durante tres segundos y volverá al modo de configuración.

- Mantenga pulsados nuevamente los controles de reducción de la velocidad del ventilador  y de aumento de la velocidad del ventilador  durante dos segundos para salir del modo de configuración; o bien, se saldrá automáticamente después de treinta segundos.
- El control de estado del sensor de aire  ahora estará en verde y estará listo para la detección automática cuando la campana esté encendida y la pantalla indique el modo automático, por ejemplo, "A.0" o "A.1".

USO DEL SENSOR

Los datos de calibración se almacenan en la memoria en caso de corte de energía, y este proceso se puede repetir en cualquier momento. Sin embargo, si la calibración no ha finalizado correctamente o no se ha ejecutado, la campana no podrá funcionar en modo automático y se mostrará "E.C" durante cinco segundos.

El icono de control de estado del sensor de aire parpadeará en blanco, pero la campana se puede seguir utilizando en modo manual si es necesario hasta que finalice la calibración.

ESTADO DEL SENSOR DE AIRE







Una vez completada la calibración, el icono de estado del sensor de aire cambiará de color y de velocidad del motor para reflejar los cambios en las condiciones ambientales de su cocina.

ESTADO DEL SENSOR DE AIRE	SE DETECTARON VAPORES DE COCCIÓN	VELOCIDAD DEL MOTOR
Verde	INSIGNIFICANTE	0
Verde	MUY BAJO	1
Verde	BAJO	2
Ámbar	MODERADO	3
Ámbar	POR ENCIMA DE LA MEDIA	4
Rojo	ALTO	5
Rojo	MUY ALTO	P (potencia máxima)

OPCIONES DE EXTRACCIÓN



Opción con conducto A / Opción con recirculación B

Para cambiar el modo de extracción:

- Mantenga pulsados los controles de reducción de la velocidad del ventilador  y de aumento de la velocidad del ventilador  durante dos segundos hasta que todos los iconos comiencen a parpadear para acceder al modo de configuración.
- Toque brevemente el control del programador  y el icono se iluminará en rojo con todos los demás iconos parpadearando. La pantalla mostrará el ajuste con conducto , el predeterminado de fábrica.
- Toque el control de reducción de velocidad del ventilador  o el aumento de velocidad del ventilador  para cambiar el modo de salida de aire.

Opción con conducto A (extracción al exterior) 

Opción de recirculación B (sin extracción al exterior) 







- Toque el control del programador  para almacenar el ajuste y volver al modo de configuración.
- Mantenga pulsados nuevamente los controles de reducción de la velocidad del ventilador  y de aumento de la velocidad del ventilador  durante dos segundos para salir del modo de configuración; o bien, se saldrá automáticamente después de treinta segundos.

02 Uso del aparato







USO NORMAL

Si se ha completado la calibración, la campana extractora puede funcionar en modo manual o en modo automático.

Modo manual

- En este modo, los iconos de encendido/apagado , reducción de la velocidad del ventilador  y aumento de la velocidad del ventilador  se iluminan en blanco.
- El icono de estado del sensor de aire  se iluminará en blanco, verde, ámbar o rojo en función de la calidad del aire de su cocina. La luz  y el programador  se iluminarán en blanco o en rojo.
- La pantalla mostrará la velocidad del motor, desde el apagado "S.O" hasta la velocidad máxima "S.P".

Modo automático

- En este modo, los iconos de encendido/apagado , reducción de la velocidad del ventilador , aumento de la velocidad del ventilador  y programador  se iluminan en blanco.
- El icono de estado del sensor de aire  se iluminará en blanco, verde, ámbar o rojo en función de la calidad del aire de su cocina.
- La luz  se iluminará en blanco o en rojo.
- La pantalla mostrará la velocidad del motor, desde el apagado "A.O" hasta la velocidad máxima "A.P".

USO DE LOS MODOS MANUAL Y AUTOMÁTICO

Modo automático

Una vez completada la calibración, la campana se configurará en modo automático y, cuando se encienda la campana, el sensor realizará una lectura inicial de la calidad del aire de la cocina.

Esto tardará unos treinta segundos y el control del sensor de aire parpadeará en blanco. Una vez completado, el control del sensor de aire cambiará de color según la calidad del aire y ajustará la velocidad del ventilador automáticamente según la tabla anterior.



NOTA:

1. Si la pantalla muestra "A.O", el icono del sensor de aire está en verde y la calidad del aire no cambia, la campana se apagará automáticamente después de diez minutos.
2. Si la pantalla muestra "A.1", el icono del sensor de aire está en verde y la calidad del aire no cambia, la campana bajará automáticamente a "A.O" después de cinco minutos.

Modo manual

Si desea controlar la campana manualmente, puede pasar al control manual pulsando el control de aumento de la velocidad del ventilador . La pantalla cambiará de la velocidad automática actual y aumentará la velocidad del ventilador en uno, por ejemplo de "A.1" a "S.2".

La pantalla también parpadeará indicando que se trata de una anulación temporal y esto continuará durante cinco minutos antes de volver al ajuste del nivel automático anterior.

Una vez en modo manual, puede controlar la velocidad del ventilador utilizando los controles de disminución  y de aumento de la velocidad del ventilador  y pulsando una vez el control de estado del sensor de aire . Esto confirmará la nueva velocidad manual y la pantalla dejará de parpadear.

De forma alternativa, vuelva a pulsar el control de estado del sensor de aire  para volver inmediatamente al modo automático.

Resolución de problemas

Problema	Posible causa	Solución
Vibración excesiva.	El aparato no está instalado correctamente en los soportes.	Intente quitar el aparato y compruebe que está bien fijado.
	El aspa del ventilador está dañada.	Apague el aparato. La reparación solo debe llevarla a cabo el personal de servicio cualificado.
	El motor del ventilador no está bien fijado.	
La luz está encendida, pero el ventilador no funciona.	El aspa del ventilador está atascada.	Apague el aparato. La reparación solo debe llevarla a cabo el personal de servicio cualificado.
	El motor está dañado.	
No funcionan ni la luz ni el motor.	Bombilla fundida.	Llame al servicio de atención al cliente para organizar la visita de un técnico; encontrará los datos al final de la sección Cuidado y mantenimiento.
	Conexión eléctrica suelta.	Compruebe la fuente de alimentación.
Potencia de aspiración reducida.	Puede que la velocidad sea demasiado baja.	Seleccione una velocidad más alta.
	Los filtros de aluminio están sucios.	Limpie los filtros de aluminio. (Consulte la sección Cuidado y mantenimiento).
	La ventilación superior puede estar obstruida.	Limpie las obstrucciones.
	El kit opcional de ventilación podría estar torcido.	Asegúrese de que el kit de ventilación está instalado de acuerdo con las instrucciones del fabricante.
	Es posible que la instalación no cumpla con las instrucciones del fabricante.	La manguera de ventilación debe tener el diámetro correcto en toda su extensión, sin reducciones ni restricciones. (Consulte la sección de instalación).
Funciona con normalidad, pero los olores de la cocina persisten.	El filtro de carbono no está instalado en modo de recirculación o está lleno de grasa.	Coloque el filtro de carbono o sustitúyalo. (Consulte la sección Cuidado y mantenimiento).
La pantalla muestra "EC"	Error de calibración.	Vuelva a ejecutar el procedimiento de calibración (consulte Panel de control y configuración). Si esto no corrige el error, llame a la línea telefónica de atención al cliente que aparece al final de la sección Cuidado y mantenimiento. Nota: La campana seguirá funcionando en modo manual.
La pantalla muestra "ES".	Error del sensor.	Apague la fuente de alimentación de la unidad de consumo. Espere dos minutos y vuelva a conectar la alimentación. Vuelva a ejecutar el procedimiento de calibración (consulte Panel de control y configuración). Si esto no corrige el error, llame a la línea telefónica de atención al cliente que aparece al final de la sección Cuidado y mantenimiento. Nota: La campana seguirá funcionando en modo manual.

Este aparato cumple las leyes de eliminación de interferencias de radio. Dado que el fabricante tiene una política de mejora continua del producto, se reserva el derecho a adaptar y realizar cualquier modificación que considere necesaria sin previo aviso.

Antes de começar



AVISO: Leia as instruções antes de utilizar o aparelho.

Ligue o disjuntor diferencial residual (DDR) ao contador elétrico. O aparelho está pronto para ser utilizado.

PT Funções e definições

01 Painel de controlo

Para obter os melhores resultados do exaustor, recomenda-se que o deixe ligado até 15 minutos após terminar de cozinhar.



- | | |
|--|---------------------------------------|
| 1. LIGAR/DESLIGAR | 5. Aumento da velocidade da ventoinha |
| 2. Luz | 6. Temporizador |
| 3. Diminuição da velocidade da ventoinha | 7. Sensor de estado de ar |
| 4. Visor | |

Funções do painel de controlo

Ligar/desligar

Prima este botão para ligar ou desligar o exaustor. O exaustor liga-se no último modo utilizado. Consulte a secção UTILIZAR O MODO MANUAL E O MODO AUTOMÁTICO abaixo para obter mais detalhes

LUZ

Prima esta tecla para utilizar a luz de forma independente da ventoinha. Quando a ventoinha está a ser utilizada e a luz está apagada, este ícone fica branco, mas passa a vermelho quando a luz é ligada.

O brilho da luz pode ser ajustado mantendo premido o ícone da luz durante dois segundos. Enquanto a tecla é mantida premida, o brilho percorre um ciclo de cinco níveis no visor, de L.1 a L.5, voltando depois a L.1. Solte a tecla no nível pretendido para guardar o brilho.

DIMINUIÇÃO DA VELOCIDADE DA VENTONINHA

Quando o exaustor estiver ligado, mas a ventoinha estiver desligada, prima a tecla de diminuição da velocidade da ventoinha uma vez para ligar a ventoinha no modo manual e o visor apresenta "S.1". Prima esta tecla mais uma vez para desligar a ventoinha.

Com a ventoinha em velocidades superiores a 1, cada vez que pressiona esta tecla reduz a velocidade da ventoinha um nível de cada vez até desligar a ventoinha. Em alternativa, mantenha premida esta tecla durante dois segundos para desligar totalmente o exaustor.

AUMENTO DA VELOCIDADE DA VENTONINHA

Quando o exaustor estiver ligado mas a ventoinha estiver desligada, prima a tecla de aumento da velocidade da ventoinha uma vez para ligar a ventoinha na potência máxima no modo manual e o visor apresenta "S.P.". Esta velocidade desce automaticamente para o nível 5 após cinco minutos, a fim de poupar energia. Com a ventoinha nas velocidades de 1 a 5, cada vez que pressiona esta tecla aumenta a velocidade da ventoinha um nível de cada vez até à potência máxima. Em alternativa, mantenha premida esta tecla durante dois segundos para ligar a ventoinha na potência máxima, conforme indicado acima.

TEMPORIZADOR

No modo manual

Prima a tecla do temporizador  para iniciar a função de contagem decrescente; o ícone fica vermelho e o visor fica intermitente.

A ventoinha permanece na velocidade atual durante cinco minutos antes de descer para o nível inferior seguinte. A velocidade volta a descer a cada dois minutos, a menos que já se encontre no nível 1 e, em seguida, a ventoinha desliga-se.

Em alternativa, prima novamente a tecla do temporizador para cancelar o programa do temporizador. Tenha em atenção que a ventoinha permanece ligada indefinidamente na sua velocidade atual.

Premir qualquer uma das teclas de velocidade da ventoinha quando o ícone do temporizador estiver intermitente reinicia o ciclo aos cinco minutos na velocidade atual, se necessário.

O programa máximo do temporizador é de quinze minutos: cinco minutos em reforço e dois minutos em cada uma das velocidades de 5 a 1.

No modo automático

Ao premir a tecla do temporizador neste modo, o exaustor muda para o modo manual e funciona conforme descrito acima. Prima novamente a tecla do temporizador para regressar ao modo automático.

Extração máxima de ar

Mantenha premida a tecla do temporizador durante dois segundos para ligar a ventoinha à velocidade máxima e iniciar o programa do temporizador de quinze minutos, mesmo que a ventoinha ou o exaustor estejam desligados.

FUNCIONAMENTO DO SENSOR DE AR

O sensor de ar incorporado reage a alterações na geração de fumos de cozedura na cozinha mediante o controlo automático da velocidade do motor.





O ícone do sensor de estado do ar informa sobre a condição atual e passa de verde a âmbar e posteriormente a vermelho, quando é detetado o nível mais elevado de fumos de cozedura.



À medida que o motor remove os fumos da cozinha, a cor volta a ficar âmbar e, em seguida, verde.

NOTA: é perfeitamente normal que o ícone do sensor de ar mude para vermelho quando estiver a cozinhar e tal não representa uma avaria no aparelho.

CALIBRAÇÃO DO SENSOR PARA A PRIMEIRA UTILIZAÇÃO

A fim de tirar o máximo partido do sensor, recomenda-se que execute a calibração na sua cozinha antes de começar a cozinhar:

- Com o exaustor desligado, mantenha premido o controlo de diminuição da velocidade da ventoinha  e o controlo de aumento da velocidade da ventoinha  em conjunto durante dois segundos até que todos os ícones fiquem intermitentes. Este é o modo de configuração.
- Prima o controlo do sensor de estado do ar . Este fica intermitente a verde e o visor apresenta "00". A calibração é então iniciada e o visor faz uma contagem crescente de "00" a "99", demorando aproximadamente cinco minutos.
- Quando a calibração estiver concluída, o visor acende-se  juntamente com o controlo do sensor de estado do ar  por três segundos e regressa ao modo de configuração.

- Mantenha novamente premidos o controlo de diminuição da velocidade da ventoinha  e o controlo de aumento da velocidade da ventoinha  em conjunto durante dois segundos para sair do modo de configuração, ou sairá automaticamente deste modo após trinta segundos.
- O controlo do sensor de estado do ar  fica então a verde e pronto para a deteção automática quando o exaustor estiver ligado e o visor indicar o modo automático, por exemplo, "A.0" ou "A.1".

UTILIZAÇÃO DO SENSOR

Os dados de calibração são armazenados na memória em caso de corte de energia e este processo pode ser repetido a qualquer momento. No entanto, se a calibração não tiver sido concluída corretamente ou não tiver sido executada, o exaustor não pode funcionar no modo automático e o visor exibe "E.C" durante cinco segundos.

O ícone de controlo do sensor de estado do ar fica intermitente a branco, mas, se necessário, o exaustor pode ser utilizado no modo manual até que a calibração esteja concluída.

SENSOR DE ESTADO DO AR







Quando a calibração estiver concluída, o ícone do sensor de estado do ar muda de cor e de velocidade do motor para refletir as alterações nas condições ambientais da sua cozinha.

SENSOR DE ESTADO DO AR	FUMOS DE COZEDURA DETETADOS	VELOCIDADE DO MOTOR
Verde	INSIGNIFICANTE	0
Verde	MUITO BAIXO	1
Verde	BAIXO	2
Âmbar	MODERADO	3
Âmbar	ACIMA DA MÉDIA	4
Vermelho	ALTO	5
Vermelho	MUITO ELEVADO	P (Reforço)

OPÇÕES DE EXTRAÇÃO



Opção entubada A/Opção de recirculação B

Para alterar o modo de extração:

- Mantenha premidos o controlo de diminuição da velocidade da ventoinha  e o controlo de aumento da velocidade da ventoinha  em conjunto durante dois segundos até que todos os ícones fiquem intermitentes para entrar no modo de configuração.
- Toque no controlo do temporizador  brevemente e o ícone acende-se a vermelho com todos os outros ícones intermitentes. O visor irá apresentar a predefinição de fábrica entubada .
- Toque no controlo de diminuição da velocidade da ventoinha  ou no controlo de aumento da velocidade da ventoinha  para alterar o modo de saída de ar.

Opção A entubada (extração para o exterior) 

Opção B de recirculação (sem extração para o exterior) 







- Toque no controlo do temporizador  para guardar a definição e regressar ao modo de configuração.
- Mantenha novamente premidos o controlo de diminuição da velocidade da ventoinha  e o controlo de aumento da velocidade da ventoinha  em conjunto durante dois segundos para sair do modo de configuração, ou sairá automaticamente deste modo após trinta segundos.

02 Utilizar o aparelho







UTILIZAÇÃO NORMAL

Se a calibração tiver sido executada, o exaustor pode funcionar no modo manual ou no modo automático.

Modo manual

- Os ícones ligado/desligado , diminuição da velocidade da ventoinha  e aumento da velocidade da ventoinha  estão acesos a branco neste modo.
- O ícone de estado do sensor de ar  fica branco, verde, âmbar ou vermelho com base na qualidade do ar na cozinha. A luz  e o temporizador  ficam branco ou vermelho.
- O visor apresenta a velocidade do motor de desligado, como "S.O", até reforço, como "S.P".

Modo automático

- Os ícones ligado/desligado , diminuição da velocidade da ventoinha  e aumento da velocidade da ventoinha  e temporizador  estão acesos a branco neste modo.
- O ícone de estado do sensor de ar  fica branco, verde, âmbar ou vermelho com base na qualidade do ar na cozinha.
- A luz  fica branco ou vermelho.
- O visor apresenta a velocidade do motor de desligado, como "A.O", até reforço, como "A.P".

UTILIZAR O MODO MANUAL E O MODO AUTOMÁTICO

Modo automático

Após a conclusão da calibração, o exaustor é configurado no modo automático e, quando o exaustor for ligado, o sensor faz uma leitura inicial da qualidade do ar na cozinha.

Isto demora cerca de trinta segundos e o controlo do sensor de ar fica intermitente a branco. Depois de concluído, o controlo do sensor de ar muda de cor de acordo com a qualidade do ar e define automaticamente a velocidade da ventoinha com base na tabela acima.



NOTA:

1. Se o visor apresentar "A.O", o ícone do sensor de ar estiver verde e a qualidade do ar não se alterar, o exaustor desliga-se automaticamente após dez minutos.
2. Se o visor apresentar "A.1", o ícone do sensor de ar estiver verde e a qualidade do ar não se alterar, o exaustor desce automaticamente para "A.O" após cinco minutos.

Modo manual

Se pretender controlar o exaustor manualmente, pode mudar para o controlo manual premindo o controlo de aumento da velocidade da ventoinha . O visor muda da velocidade automática atual e aumenta a velocidade da ventoinha em um nível, por exemplo, de "A.1" para "S.2".

O visor também fica intermitente, indicando que se trata de uma correção temporária, continuando a funcionar neste modo durante cinco minutos até regressar à definição automática de nível anterior.

No modo manual, é possível controlar a velocidade da ventoinha utilizando o controlo de diminuição da velocidade da ventoinha  e o controlo de aumento da velocidade da ventoinha , e premindo o controlo do sensor de estado do ar  uma vez, o que confirma a nova velocidade manual e o visor deixa de estar intermitente.

Em alternativa, prima novamente o controlo do sensor de estado do ar  para regressar imediatamente ao modo automático.

Resolução de problemas

Problema	Causa possível	Solução
Vibração excessiva.	O aparelho não está devidamente instalado nos suportes.	Retire o aparelho e verifique se está fixo corretamente.
	A lâmina da ventoinha está danificada.	Desligue o aparelho. Reparação a ser efetuada apenas por pessoal de manutenção qualificado.
	O motor da ventoinha não está bem fixo.	
A luz está acesa, mas a ventoinha não funciona.	A lâmina da ventoinha está bloqueada.	
	O motor está danificado.	
Tanto as luzes como o motor não funcionam.	Lâmpada fundida.	Contacte a linha de apoio ao cliente no final da secção de Cuidados e manutenção para agendar a visita de um técnico.
	Ligação de alimentação solta.	Verifique a fonte de alimentação.
Redução do desempenho de sucção.	A velocidade pode ser muito baixa.	Selecione uma velocidade superior.
	Os filtros de alumínio estão sujos.	Limpe os filtros de alumínio. (Consulte a secção Cuidados e manutenção).
	O respiradouro superior pode estar obstruído.	Elimine qualquer obstrução.
	O kit de ventilação opcional pode estar torcido.	Certifique-se de que o kit de ventilação está montado de acordo com as instruções do fabricante.
	A instalação poderá não estar em conformidade com as instruções do fabricante.	A mangueira de ventilação deve ter o diâmetro correto em todo o comprimento, sem reduções nem restrições. (Consulte a secção de instalação).
Funciona normalmente mas os odores resultantes de cozinhar permanecem.	O filtro de carbono não está instalado no modo de recirculação ou está cheio de gordura.	Instale um filtro de carbono ou substitua o existente. (Consulte a secção Cuidados e manutenção).
O visor apresenta "EC"	Erro de calibração.	Execute novamente o procedimento de calibração (consulte a secção Painel de controlo e configuração). Se esta ação não corrigir o erro, contacte a linha de atendimento ao cliente. Consulte a parte final da secção Cuidados e manutenção. Nota: o exaustor continua a funcionar no modo manual.
O visor apresenta "ES".	Erro do sensor.	Desligue a fonte de alimentação no contador elétrico. Aguarde dois minutos e volte a ligar a fonte de alimentação. Execute novamente o procedimento de calibração (consulte a secção Painel de controlo e configuração). Se esta ação não corrigir o erro, contacte a linha de atendimento ao cliente. Consulte a parte final da secção Cuidados e manutenção. Nota: o exaustor continua a funcionar no modo manual.

Este aparelho respeita leis da supressão de interferências radioelétricas. Uma vez que o fabricante tem uma política de melhoria contínua dos produtos, este reserva o direito de adaptar e efetuar qualquer alteração considerada necessária sem aviso prévio.

EN Care & maintenance



IMPORTANT: Switch off the electrical supply at the consumer unit before replacing the carbon filters.

01 Carbon filter replacement



Replace every three months.

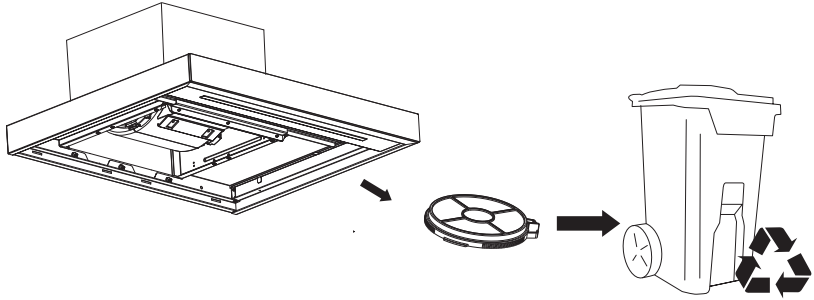

3 MONTHS



2 x Carbon filter, model number CARBFILT4 3663602843092 available via the customer helpline - see end of Care & maintenance section for details.

If the motor is off, and after the fan has been in operation for approximately 150 hours, the display will show  and the Timer will flash red to advise you to replace the carbon filters. After replacing the filters, reset the alert by pressing the Timer  icon.



WARNING: Always switch off the electrical supply before carrying out maintenance work on the hood. In the event of a fault, contact customer services.



02 Aluminum grease filter cleaning

Aluminium filters: To avoid fires, clean thoroughly once a month. Remove both grease filters as shown and soak in hot water and detergent for an hour. If using a dishwasher position the filters vertically to improve the cleaning process.

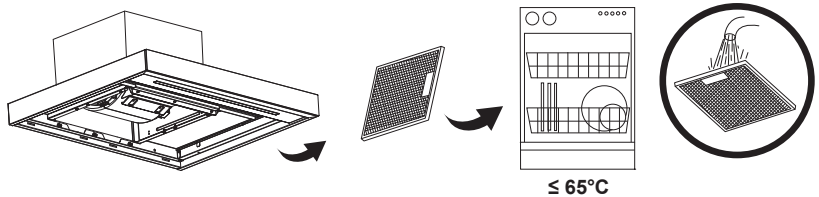

1 MONTH



If the motor is off, and after the fan has been in operation for approximately 50 hours, the display will show  and the Timer will flash red to advise you to clean the aluminum grease filters. After cleaning the filters, reset the alert by pressing the Timer  icon.



WARNING: Increase the filter cleaning/replacement frequency if the hood is used for more than 2 hours a day. Always use genuine filters from the manufacturer.

03 Lamp replacement

The LED lamps in this appliance are not replaceable by the consumer. If a lamp fails, please contact the Customer helpline to arrange an engineer visit.

Customer helpline (toll free):

UK 0800 324 7818 uk@kingfisherservice.com
Eire 1800 932 230 eire@kingfisherservice.com



IMPORTANT: Switch off the electrical supply at the consumer unit before cleaning the air sensor.

04 Air sensor cleaning

Each month, check the air sensor mounted on the front of the motor body for an accumulation of grease. If necessary, carefully wipe the surface of the sensor with a well wrung damp cloth and allow to dry before use.



1 MONTH

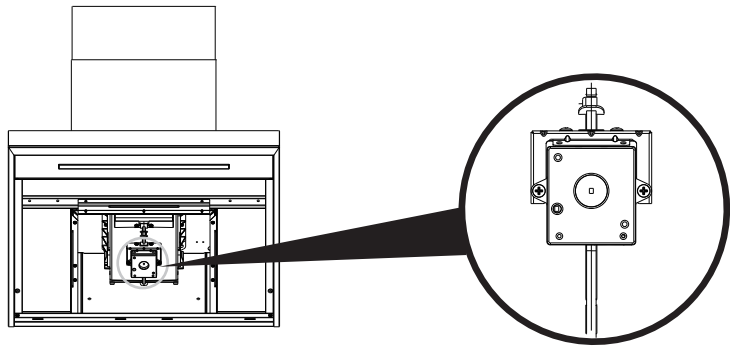



 **IMPORTANT** : Couper l'alimentation électrique au niveau du tableau électrique avant de remplacer les filtres à charbon.

01 Remplacement des filtres à charbon

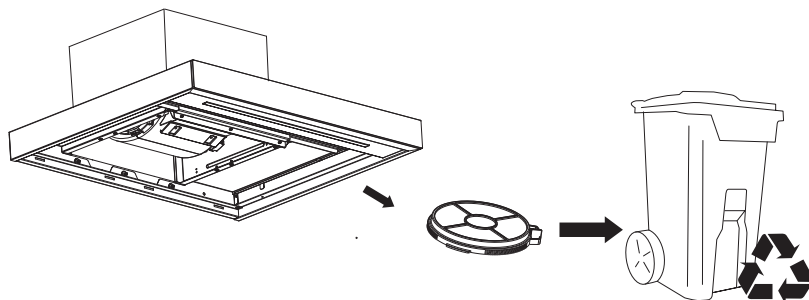
Changer tous les trois mois.



2 filtres à charbon, numéro de modèle CARBFILT4 3663602843092, disponibles via l'assistance téléphonique (voir la fin de la section Entretien et maintenance pour en savoir plus).



Si le moteur est éteint, et après une durée d'activité du ventilateur d'environ 150 heures, l'écran affiche  et la minuterie clignote en rouge pour vous conseiller de remplacer les filtres à charbon. Après le remplacement des filtres, réinitialiser l'alarme en appuyant sur l'icône de minuterie .

 **AVERTISSEMENT** : Toujours couper l'alimentation électrique avant d'effectuer des travaux d'entretien sur la hotte. En cas de problème, contacter le service client.

02 Nettoyage des filtres à graisse en aluminium

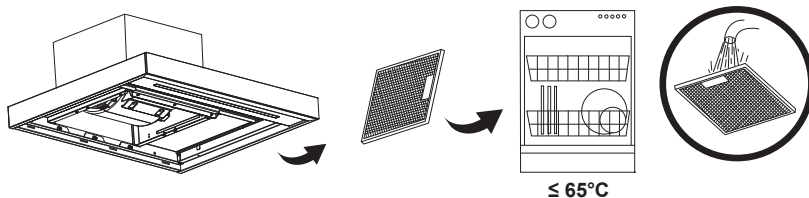
Filtres en aluminium : pour éviter les incendies, nettoyer soigneusement les filtres une fois par mois. Retirer les deux filtres à graisse comme indiqué et les tremper dans de l'eau chaude et du détergent pendant une heure. Si vous utilisez un lave-vaisselle, placer les filtres à la verticale pour améliorer le processus de nettoyage.



Si le moteur est éteint, et après une durée d'activité du ventilateur d'environ 50 heures, l'écran affiche  et la minuterie clignote en rouge pour vous conseiller de nettoyer les filtres à graisse en aluminium. Suite au nettoyage des filtres, réinitialiser l'alarme en appuyant sur l'icône de minuterie .



AVERTISSEMENT : Augmenter la fréquence de remplacement/nettoyage des filtres si la hotte est utilisée plus de 2 heures par jour. Toujours utiliser des filtres d'origine du fabricant.

03 Remplacement de la lampe

Les lampes LED de cet appareil ne peuvent pas être remplacées par l'utilisateur. En cas de panne d'une lampe, contacter l'assistance téléphonique afin de planifier un rendez-vous avec un technicien.

Assistance téléphonique (numéro vert) :

0805 114 951 france@kingfisherservice.com



IMPORTANT : Couper l'alimentation électrique au niveau du tableau électrique avant de nettoyer le capteur d'air.

04 Nettoyage du capteur d'air

Chaque mois, vérifier que le capteur d'air monté à l'avant du corps du moteur ne présente pas d'accumulation de graisse. Si nécessaire, essuyer soigneusement la surface du capteur avec un chiffon humide bien essoré et laisser sécher avant utilisation.

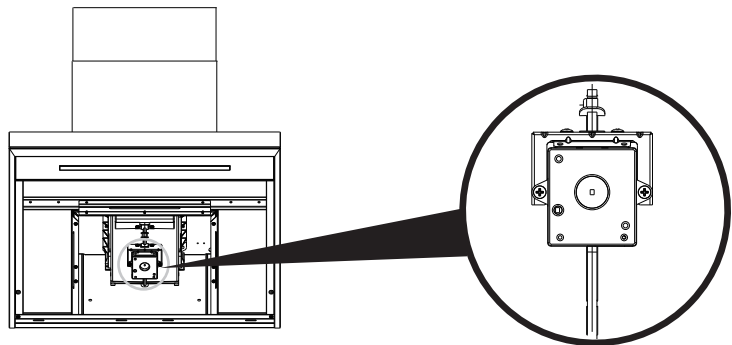



 **WAŻNE:** Przed przystąpieniem do wymiany filtrów węglowych należy wyłączyć zasilanie z poziomu rozdzielnic.

01 Wymiana filtra węglowego

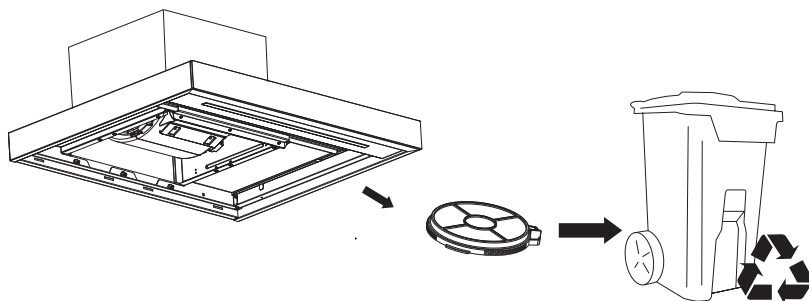
Wymieniać co trzy miesiące.



2 x filtr węglowy, numer modelu CARBFILT4 3663602843092, dostępny za pośrednictwem infolinii dla klientów — patrz koniec rozdziału Czyszczenie i konserwacja, aby uzyskać więcej informacji.



Jeśli przy wyłączonym silniku, po około 150 godzinach pracy wentylatora, na wyświetlaczu pojawi się wskazanie , a ikona timera zacznie migać na czerwono, będzie to oznaczać konieczność wymiany filtrów węglowych. Po dokonaniu wymiany filtrów należy zresetować alarm, naciskając ikonę timera .

 **OSTRZEŻENIE:** Należy zawsze wyłączyć zasilanie elektryczne przed rozpoczęciem prac konserwacyjnych przy okapie. W przypadku usterki należy skontaktować się z działem obsługi klienta.

02 Czyszczenie aluminiowego filtra odtłuszczającego

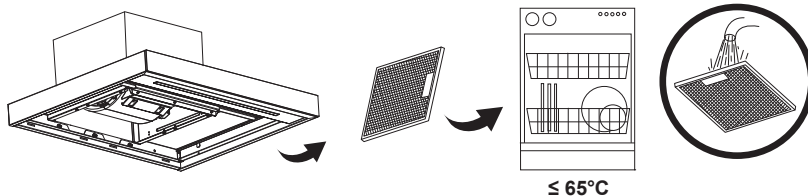
Filtry aluminiowe: Aby uniknąć pożaru, należy dokładnie czyścić filtr raz w miesiącu. Wyjąć oba filtry odtłuszczające, jak pokazano na rysunku, i zanurzyć je na godzinę w gorącej wodzie z dodatkiem detergentu. W przypadku korzystania ze zmywarki filtry należy ustawić pionowo, aby usprawnić proces czyszczenia.



Jeśli przy wyłączonym silniku, po około 50 godzinach pracy wentylatora, na wyświetlaczu pojawi się wskazanie , a ikona timera zacznie migać na czerwono, będzie to oznaczać konieczność wyczyszczenia aluminiowych filtrów odtłuszczających. Po wyczyszczeniu filtrów należy zresetować alarm, naciskając ikonę timera .



OSTRZEŻENIE: Jeśli okap jest używany dłużej niż przez 2 godziny dziennie, należy zwiększyć częstotliwość czyszczenia/wymiany filtrów. Należy zawsze używać oryginalnych filtrów dostarczonych przez producenta.

03 Wymiana oświetlenia

Oświetlenie LED w tym urządzeniu nie może być wymienione przez użytkownika. Jeśli dojdzie do awarii oświetlenia, należy skontaktować się z infolinią dla klientów w celu umówienia wizyty serwisanta.

Infolinia dla klientów (bezpłatna):

800 121 2222 poland@kingfisherservice.com



WAŻNE: Przed przystąpieniem do czyszczenia czujnika powietrza należy odłączyć zasilanie w rozdzielnic.

04 Czyszczenie czujnika powietrza

Raz w miesiącu należy sprawdzać czujnik powietrza zamontowany z przodu korpusu silnika pod kątem zabrudzenia tłuszczem. W razie potrzeby należy przetrzeć powierzchnię czujnika lekko wilgotną szmatką i pozostawić do wyschnięcia przed użyciem okapu.



1 MIESIĄC

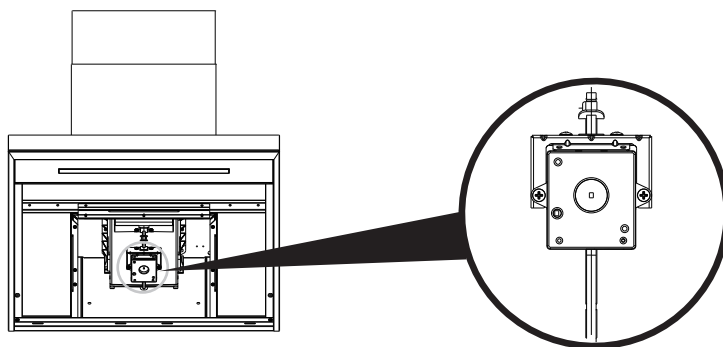

RO Îngrijire și întreținere



 **IMPORTANT:** Oprește alimentarea cu electricitate de la tabloul de distribuție înainte de a înlocui filtrele din carbon.

01 Înlocuirea filtrului din carbon

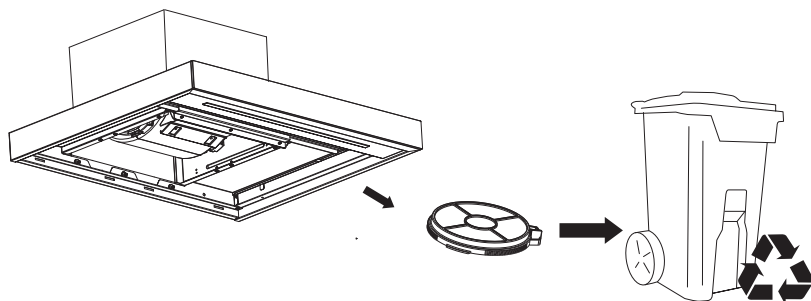
Înlocuiește la fiecare trei luni.



2 filtre din carbon, număr model CARBFILT4 3663602843092, disponibile prin linia de Asistență clienți - consultă finalul secțiunii Îngrijire și întreținere pentru detalii.



Dacă motorul este oprit și după ce ventilatorul a funcționat aproximativ 150 de ore, pe afișaj va apărea  și Temporizatorul va lumina intermitent în roșu pentru a-ți recomanda să înlocuiești filtrele din carbon. După înlocuirea filtrelor, resetează alerta apăsând pictograma Temporizator .

 **AVERTISMENT:** Deconectează întotdeauna alimentarea electrică înainte de a efectua lucrări de întreținere la hotă. În caz de defecțiune, contactează serviciul de Asistență clienți.

02 Curățarea filtrelor din aluminiu pentru grăsime

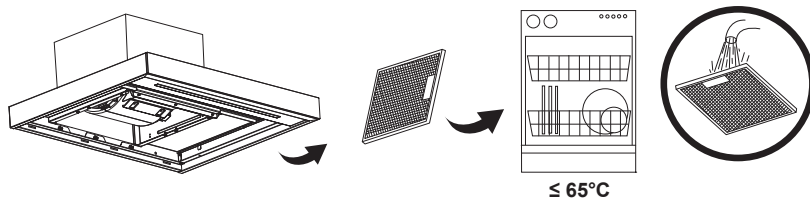
Filtre din aluminiu: Pentru a evita incendiile, curăță temeinic o dată pe lună. Scoate ambele filtre pentru grăsime conform instrucțiunilor și lasă-le la înmuiat în apă fierbinte cu detergent timp de o oră. Dacă folosești o mașină de spălat vase, poziționează filtrele vertical, pentru îmbunătățirea procesului de curățare.



Dacă motorul este oprit și după ce ventilatorul a funcționat aproximativ 50 de ore, pe afișaj va apărea  și Temporizatorul va lumina intermitent roșu pentru a-ți recomanda să cureți filtrele din aluminiu pentru grăsime. După curățarea filtrelor, resetează alerta apăsând pictograma Temporizator .

 **AVERTISMENT:** Curăță/înlocuiește filtrele la intervale mai mici dacă hota este folosită mai mult de 2 ore pe zi. Folosește întotdeauna filtre originale de la producător.

03 Înlocuirea becului

Becurile cu LED din acest aparat nu pot fi înlocuite de client. Dacă se arde un bec, contactează linia de Asistență clienți pentru a programa vizita unui inginer.

Linia de Asistență clienți (fără taxă suplimentară):

0800 895 099 romania@kingfisherservice.com



IMPORTANT: Oprește alimentarea cu electricitate de la tabloul de distribuție înainte de a curăța senzorul de aer.

04 Curățarea senzorului de aer

Verifică în fiecare lună senzorul de aer montat în fața corpului motorului pentru a vedea dacă s-a acumulat grăsime. Dacă este nevoie, șterge cu grijă suprafața senzorului cu o cârpă umedă bine stoarsă, apoi lasă-l să se usuce înainte de utilizare.



1 LUNĂ

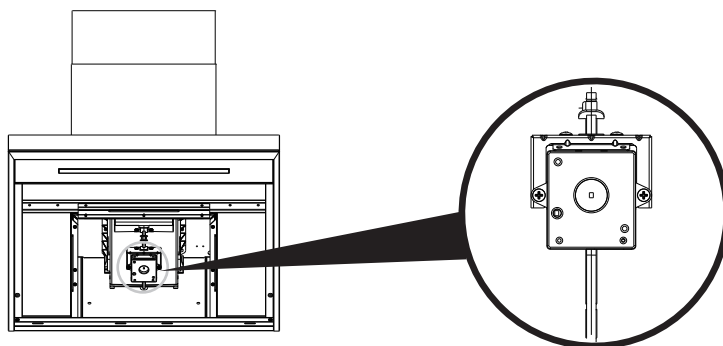

ES Cuidado y mantenimiento



 **IMPORTANTE:** Desconecte el suministro eléctrico en la unidad de consumo antes de sustituir los filtros de carbono.

01 Sustitución del filtro de carbono

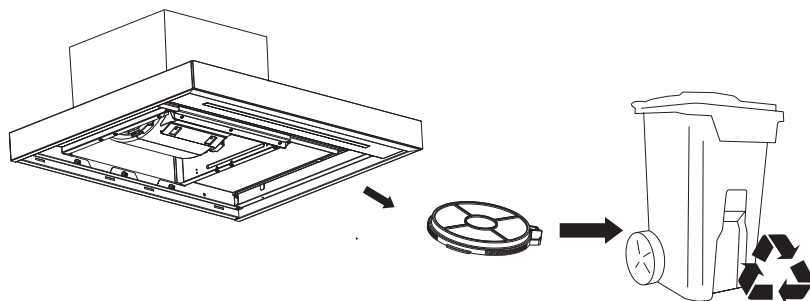
Sustituir cada tres meses.



2 filtros de carbono, número de modelo CARBFILT4 3663602843092, disponibles a través de la línea de atención al cliente; consulte los detalles al final de la sección Cuidado y mantenimiento.



Si el motor está apagado, y después de unas 150 horas de uso del ventilador, en la pantalla se mostrará  y el programador parpadeará en rojo para indicar que es necesario cambiar los filtros de carbono. Una vez cambiados los filtros, pulse el icono de programador  para restablecer la alerta.

 **ADVERTENCIA:** Desconecte siempre la alimentación eléctrica antes de llevar a cabo tareas de mantenimiento en la campana. En caso de avería, póngase en contacto con el servicio de atención al cliente.

02 Limpieza del filtro de grasa de aluminio

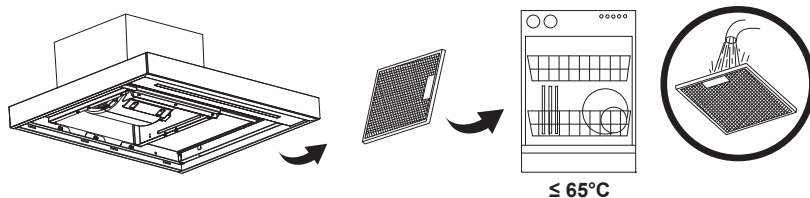
Filtros de aluminio: Para evitar incendios, limpie a fondo los filtros una vez al mes. Retire los dos filtros de grasa tal como se muestra y sumérjalos en agua caliente y detergente durante una hora. Si utiliza el lavavajillas, coloque los filtros en posición vertical para mejorar el proceso de limpieza.



Si el motor está apagado, y después de unas 50 horas de uso del ventilador, en la pantalla se mostrará  y el programador parpadeará en rojo para indicar que es necesario limpiar los filtros de grasa de aluminio. Después de limpiar los filtros, pulse el icono del programador  para restablecer la alerta.

 **ADVERTENCIA:** Aumente la frecuencia de limpieza/sustitución de filtros si la campana se utiliza durante más de 2 horas al día. Utilice siempre filtros originales del fabricante.

03 Sustitución de la lámpara

El usuario no puede sustituir las bombillas LED de este aparato. Si una bombilla falla, póngase en contacto con el servicio de atención al cliente para organizar la visita de un técnico.

Línea telefónica de atención al cliente (número gratuito):

800 098 794 spain@kingfisherservice.com



IMPORTANTE: Desconecte el suministro eléctrico en la unidad de consumo antes de limpiar el sensor de aire.

04 Limpieza del sensor de aire

Cada mes, revise el sensor de aire montado en la parte delantera del cuerpo del motor para ver si hay acumulación de grasa. Si es necesario, limpie cuidadosamente la superficie del sensor con un paño húmedo bien escurrido y déjelo secar antes de utilizarlo.



1 MES

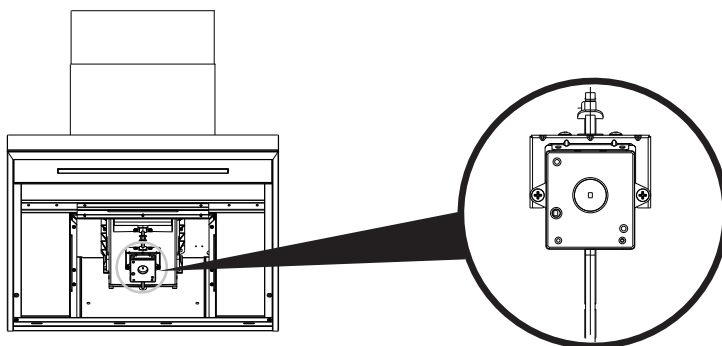



 **IMPORTANTE:** desligue a alimentação elétrica no contador elétrico antes de substituir os filtros de carbono.

01 Substituição do filtro de carbono

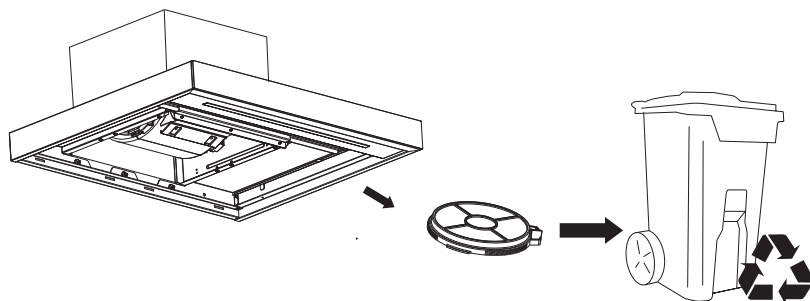
Substituir a cada três meses.



2 filtros de carbono, número de modelo CARBFILT4 3663602843092, disponíveis através da linha de atendimento ao cliente - consulte a parte final da secção Cuidados e manutenção para obter mais detalhes.



Se o motor estiver desligado e depois de a ventoinha estar em funcionamento durante aproximadamente 150 horas, o visor apresenta  e o temporizador fica intermitente a vermelho para o avisar quanto à substituição dos filtros de carbono. Após substituir os filtros, reponha o alerta premindo o ícone do temporizador .

 **AVISO:** desligue sempre a alimentação elétrica antes de realizar trabalhos de manutenção no exaustor. Em caso de problemas, entre em contacto com o serviço de atendimento ao cliente.

02 Limpeza dos filtros de gorduras em alumínio

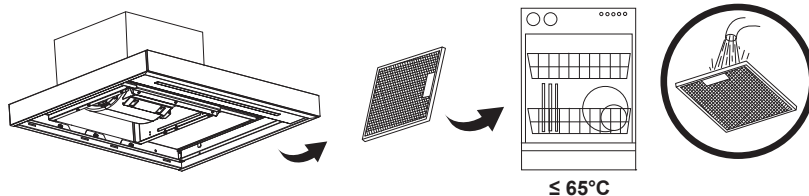
Filtros de alumínio: para evitar incêndios, limpe cuidadosamente uma vez por mês. Retire ambos os filtros de gorduras, conforme ilustrado, e deixe-os imersos em água quente e detergente durante uma hora. Se utilizar uma máquina de lavar louça, posicione os filtros na vertical para melhorar o processo de limpeza.



Se o motor estiver desligado e depois de a ventoinha estar em funcionamento durante aproximadamente 50 horas, o visor apresenta  e o temporizador fica intermitente a vermelho para o avisar quanto à limpeza dos filtros de gorduras de alumínio. Após a limpeza dos filtros, reponha o alerta premindo o ícone do temporizador .



AVISO: aumente a frequência de limpeza/substituição se o exaustor for utilizado durante mais de 2 horas por dia. Utilize sempre filtros genuínos do fabricante.

03 Substituição de lâmpada

As lâmpadas LED deste aparelho não são substituíveis pelo consumidor. Se uma lâmpada falhar, contacte a linha de atendimento ao cliente para agendar a visita de um técnico.

Linha de atendimento ao cliente (gratuita):

800 814 566 portugal@kingfisherservice.com



IMPORTANTE: desligue a alimentação elétrica no contador elétrico antes de limpar o sensor de ar.

04 Limpeza do sensor de ar

Todos os meses, verifique se existe acumulação de gordura no sensor de ar montado na parte dianteira do corpo do motor. Se necessário, limpe cuidadosamente a superfície do sensor com um pano húmido bem espremido e deixe secar antes de utilizar.

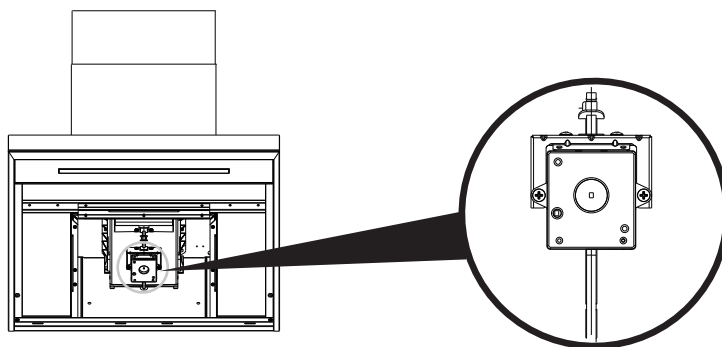

EN Declaration of Conformity

(UK) Declaration of Conformity

Name and address of the manufacturer or his authorized representative:
Kingfisher International Products Limited, 3 Sheldon Square, London W2 6PX,
United Kingdom

This declaration of conformity is issued under the sole responsibility of the manufacturer. Object of the declaration:

- Product: Air Sensor Range T Shape Hood
- Model: CLBH60ASBL / CLBH90ASBL / GHBH60ASBL / GHBH90ASBL
- EAN: 5059340445953/ 5059340445939 / 5059340445946 / 5059340445922

The object of the declaration described above is in conformity with the relevant legislation:

- Radio Equipment Regulations 2017 as amended

References to the relevant designated standards used or references to the other technical specifications in relation to which conformity is declared:

- EN 60335-1:2012 + A11:2014 + A13:2017 + A1:2019 + A14:2019 + A2:2019 + A15:2021
- EN 60335-2-31:2014
- EN 62233:2008
- EN 55014-1:2017 + A11:2020
- EN 55014-2:2015
- EN 61000-3-3:2013 + A1:2019
- EN 300 220-2 V3.1.1:2017-02
- EN 301 489-3 V2.1.1:2019-03
- EN 301 489-1 V2.2.3:2019-11
- EN 62479: 2010
- EU No 66/2010
- BS EN 60335-1:2012 + A15:2021
- BS EN 60335-2-31:2014
- BS EN 62233:2008
- BS EN 55014-1:2017 + A11:2020
- BS EN 55014-2:2015
- BS EN 61000-3-3:2013 + A1:2019

Signed for and on behalf of:

Kingfisher International Products Limited, 3 Sheldon Square, London W2 6PX,
United Kingdom on 07-04-2022.

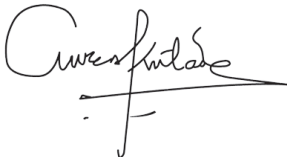

David Awe
Group Quality
Director

EN Declaration of Conformity

(EU) Declaration of Conformity

Name and address of the manufacturer or his authorized representative:

Kingfisher International Products B.V., Rapenburgerstraat 175E, 1011 VM Amsterdam,
The Netherlands

This declaration of conformity is issued under the sole responsibility of the manufacturer. Object of the declaration:

- Product: Air Sensor Range T Shape Hood
- Model: CLBH60ASBL / CLBH90ASBL / GHBH60ASBL / GHBH90ASBL
- EAN: 5059340445953/ 5059340445939 / 5059340445946 / 5059340445922

The object of the declaration described above is in conformity with the relevant Union harmonisation legislation:

- Radio Equipment Regulations 2017 as amended

References to the relevant harmonised standards used or references to the other technical specifications in relation to which conformity is declared:

- EN 60335-1:2012 + A11:2014 + A13:2017 + A1:2019 + A14:2019 + A2:2019 + A15:2021
- EN 60335-2-31:2014
- EN 62233:2008
- EN 55014-1:2017 + A11:2020
- EN 55014-2:2015
- EN 61000-3-3:2013 + A1:2019
- EN 300 220-2 V3.1.1:2017-02
- EN 301 489-3 V2.1.1:2019-03
- EN 301 489-1 V2.2.3:2019-11
- EN 62479: 2010
- EU No 66/2010

Signed for and on behalf of:

Kingfisher International Products B.V., Rapenburgerstraat 175E, 1011 VM Amsterdam,
The Netherlands on 07-04-2022.

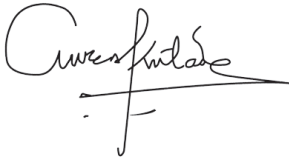

David Awe
Group Quality
Director

FR Déclaration de conformité

Déclaration de conformité (CE)

Nom et adresse du fabricant ou de son mandataire :

Kingfisher International Products B.V., Rapenburgerstraat 175E, 1011 VM Amsterdam,
The Netherlands

La présente déclaration de conformité est établie sous la seule responsabilité du fabricant. Objet de la déclaration :

- Produit : Plage de capteur d'air, hotte en T
- Modèle : CLBH60ASBL / CLBH90ASBL / GHBH60ASBL / GHBH90ASBL
- EAN : 5059340445953/ 5059340445939 / 5059340445946 / 5059340445922

L'objet de la déclaration décrit ci-dessus est conforme à la législation d'harmonisation de l'Union européenne applicable :

- Règlements relatifs aux équipements radio de 2017, tels que modifiés

Références aux normes harmonisées pertinentes appliquées ou références aux autres caractéristiques techniques en rapport avec la déclaration de conformité :

- EN 60335-1:2012 + A11:2014 + A13:2017 + A1:2019 + A14:2019 + A2:2019 + A15:2021
- EN 60335-2-31:2014
- EN 62233:2008
- EN 55014-1:2017 + A11:2020
- EN 55014-2:2015
- EN 61000-3-3:2013 + A1:2019
- EN 300 220-2 V3.1.1:2017-02
- EN 301 489-3 V2.1.1:2019-03
- EN 301 489-1 V2.2.3:2019-11
- EN 62479: 2010
- EU No 66/2010

Signé pour et au nom de :

Kingfisher International Products B.V., Rapenburgerstraat 175E, 1011 VM Amsterdam,
The Netherlands le 07/04/2022.

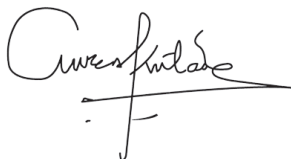

David Awe
Directeur Qualité
du Groupe

PL Deklaracja zgodności

(UE) Deklaracja zgodności

Nazwa i adres producenta oraz jego upoważnionego przedstawiciela:
Kingfisher International Products B.V., Rapenburgerstraat 175E, 1011 VM Amsterdam,
The Netherlands

Niniejsza deklaracja zgodności została wydana na wyłączną odpowiedzialność producenta. Przedmiot deklaracji:

- Produkt: Okap kominowy Air Sensor
- Model: CLBH60ASBL / CLBH90ASBL / GHBH60ASBL / GHBH90ASBL
- Kod EAN: 5059340445953/ 5059340445939 / 5059340445946 / 5059340445922

Przedmiot deklaracji opisany powyżej jest zgodny z odpowiednim prawodawstwem harmonizacyjnym UE:

- określonymi w dokumencie Radio Equipment Regulations 2017 z późniejszymi zmianami.

Odniesienia do odpowiednich zharmonizowanych norm lub odniesienia do innych specyfikacji technicznych, dla których deklarowana jest zgodność:

- EN 60335-1:2012 + A11:2014 + A13:2017 + A1:2019 + A14:2019 + A2:2019 + A15:2021
- EN 60335-2-31:2014
- EN 62233:2008
- EN 55014-1:2017 + A11:2020
- EN 55014-2:2015
- EN 61000-3-3:2013 + A1:2019
- EN 300 220-2 V3.1.1:2017-02
- EN 301 489-3 V2.1.1:2019-03
- EN 301 489-1 V2.2.3:2019-11
- EN 62479: 2010
- EU No 66/2010

Podpisano dla i w imieniu:

Kingfisher International Products B.V., Rapenburgerstraat 175E, 1011 VM Amsterdam,
The Netherlands, 7.04.2022 r.

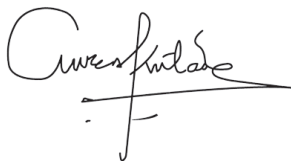

David Awe
Dyrektor Grupy
ds. jakości

RO Declarație de conformitate

Declarație de conformitate (UE)

Denumirea și adresa producătorului sau a reprezentantului autorizat al acestuia:
Kingfisher International Products B.V., Rapenburgerstraat 175E, 1011 VM Amsterdam,
The Netherlands

Această declarație de conformitate este emisă sub răspunderea exclusivă a producătorului. Obiectul declarației:

- Produs: Hotă în formă de T cu senzor de aer
- Model: CLBH60ASBL / CLBH90ASBL / GHBH60ASBL / GHBH90ASBL
- EAN: 5059340445953 / 5059340445939 / 5059340445946 / 5059340445922

Obiectul declarației descris mai sus este în conformitate cu legislația de armonizare relevantă a Uniunii:

- Reglementările privind echipamentele radio din 2017 cu modificările ulterioare

Referințe la standardele armonizate relevante utilizate sau referințe la alte specificații tehnice în legătură cu care este declarată conformitatea:

- EN 60335-1:2012 + A11:2014 + A13:2017 + A1:2019 + A14:2019 + A2:2019 + A15:2021
- EN 60335-2-31:2014
- EN 62233:2008
- EN 55014-1:2017 + A11:2020
- EN 55014-2:2015
- EN 61000-3-3:2013 + A1:2019
- EN 300 220-2 V3.1.1:2017-02
- EN 301 489-3 V2.1.1:2019-03
- EN 301 489-1 V2.2.3:2019-11
- EN 62479: 2010
- EU No 66/2010

Semnat pentru și în numele:

Kingfisher International Products B.V., Rapenburgerstraat 175E, 1011 VM Amsterdam,
The Netherlands la 07/04/2022.

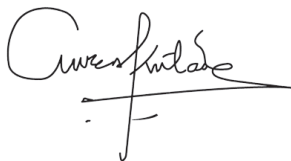

David Awe
Director de calitate
al Grupului

ES Declaración de conformidad

(UE) Declaración de conformidad

Nombre y dirección del fabricante o de su representante autorizado:
Kingfisher International Products B.V., Rapenburgerstraat 175E, 1011 VM Amsterdam,
The Netherlands

Esta declaración de conformidad se emite bajo la responsabilidad exclusiva del fabricante. Objeto de la declaración:

- Producto: Campana en forma de T con sensor de aire
- Modelo: CLBH60ASBL / CLBH90ASBL / GHBH60ASBL / GHBH90ASBL
- EAN: 5059340445953 / 5059340445939 / 5059340445946 / 5059340445922

El objeto de la declaración descrita anteriormente cumple con la correspondiente legislación de armonización de la Unión:

- Reglamento sobre equipos de radio de 2017 en su versión modificada

Referencias a normas armonizadas utilizadas o referencias a las otras especificaciones técnicas en relación con cuya conformidad se declara:

- EN 60335-1:2012 + A11:2014 + A13:2017 + A1:2019 + A14:2019 + A2:2019 + A15:2021
- EN 60335-2-31:2014
- EN 62233:2008
- EN 55014-1:2017 + A11:2020
- EN 55014-2:2015
- EN 61000-3-3:2013 + A1:2019
- EN 300 220-2 V3.1.1:2017-02
- EN 301 489-3 V2.1.1:2019-03
- EN 301 489-1 V2.2.3:2019-11
- EN 62479: 2010
- EU No 66/2010

Firmado por y en nombre de:
Kingfisher International Products B.V., Rapenburgerstraat 175E, 1011 VM Amsterdam,
The Netherlands, a fecha de 07-04-2022.

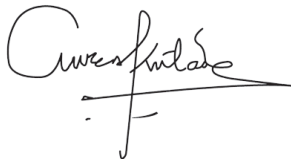

David Awe
Director de calidad
del grupo

PT Declaração de Conformidade

Declaração de Conformidade (UE)

Nome e endereço do fabricante ou do seu representante autorizado:
Kingfisher International Products B.V., Rapenburgerstraat 175E, 1011 VM Amsterdam,
The Netherlands

Esta declaração de conformidade é emitida sob a responsabilidade exclusiva do fabricante. Objeto da declaração:

- Produto: Exaustor em forma de T de alcance do sensor de ar
- Modelo: CLBH60ASBL/CLBH90ASBL/GHBH60ASBL/GHBH90ASBL
- EAN: 5059340445953/5059340445939/5059340445946/5059340445922

O objeto da declaração descrito acima está em conformidade com a legislação comunitária aplicável em matéria de harmonização:

- Regulamentos relativos a equipamentos de rádio 2017, conforme aditados

Referências às normas harmonizadas relevantes utilizadas ou referências a outras especificações técnicas em relação às quais a conformidade é declarada:

- EN 60335-1:2012 + A11:2014 + A13:2017 + A1:2019 + A14:2019 + A2:2019 + A15:2021
- EN 60335-2-31:2014
- EN 62233:2008
- EN 55014-1:2017 + A11:2020
- EN 55014-2:2015
- EN 61000-3-3:2013 + A1:2019
- EN 300 220-2 V3.1.1:2017-02
- EN 301 489-3 V2.1.1:2019-03
- EN 301 489-1 V2.2.3:2019-11
- EN 62479: 2010
- EU No 66/2010

Assinado por e em nome de:
Kingfisher International Products B.V., Rapenburgerstraat 175E, 1011 VM Amsterdam,
The Netherlands a 07-04-2022.

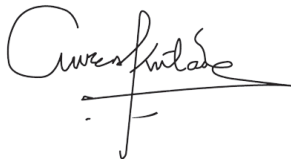

David Awe
Diretor
de qualidade do Grupo

**Manufacturer • Fabricant • Producent •
Producător • Fabricante**

UK Manufacturer:

Kingfisher International Products Limited,
3 Sheldon Square, London, W2 6PX
United Kingdom

EU Manufacturer:

Kingfisher International Products B.V.
Rapenburgerstraat 175E
1011 VM Amsterdam
The Netherlands
www.kingfisher.com/products
www.diy.com

EN www.diy.com
www.screwfix.com
www.screwfix.ie

Customer Helpline (Freephone)
UK 0800 324 7818 uk@kingfisherservice.com
Eire 1800 932 230 eire@kingfisherservice.com

**To view instruction manuals online,
visit www.kingfisher.com/products**

FR www.castorama.fr
www.bricodepot.fr

Assistance téléphonique (sans frais) :
0805 114 951 france@kingfisherservice.com

**Pour consulter les manuels d'instructions
en ligne, rendez-vous sur le site
www.kingfisher.com/products**

PL www.castorama.pl

Infolinia dla klientów (bezpłatna):
800 121 2222 poland@kingfisherservice.com

**Aby zapoznać się z instrukcją obsługi online,
odwiedź stronę www.kingfisher.com/products**

RO www.bricodepot.ro

Asistență clienți (apel gratuit):
0800 895 099 romania@kingfisherservice.com

**Pentru a consulta manualele de instrucțiuni
online, vizitați www.kingfisher.com/products**

ES www.bricodepot.es

Línea de atención al cliente (número gratuito):
800 098 794 spain@kingfisherservice.com

**Para consultar los manuales de instrucciones
en línea, visite www.kingfisher.com/products**

PT www.bricodepot.pt

Linha de atendimento ao cliente (gratuita):
800 814 566 portugal@kingfisherservice.com

**Para consultar manuais de instruções online,
visite www.kingfisher.com/products**